





mSpa

Manual de usuario

TRIBECA F-TR063W
ES

	  <p>¿DUDAS? ¿PROBLEMAS? ¿PARTES FALTANTES? Para consultar preguntas frecuentes, manuales, vídeos o comprar piezas de repuesto, visite www.the-mspa.com/support</p>
---	---

Debido al continuo proceso de mejora de sus productos, MSpa se reserva el derecho a modificar las características y el aspecto de sus productos, lo que puede dar lugar a la actualización del manual de instrucciones sin previo aviso.



Sitio web oficial de MSpa



Vídeos de configuración de MSpa



Lista de centros de asistencia de MSpa



Manual de propietario MSpa (multidioma)

ÍNDICE

Medidas de precaución	3
Características	7
Accesorios	7
Primer uso y preparación de la instalación	8
Configuración del spa	9
Panel de control todo en uno	11
Mantenimiento del agua y productos químicos	13
Vaciado, limpieza y almacenamiento	14
Eliminación y preservación medioambiental	16
Solución de problemas	16
Garantía limitada de MSPA	18



INSTRUCCIONES IMPORTANTES DE SEGURIDAD

Por su propia seguridad y la del equipo, asegúrese de seguir las instrucciones a continuación. De lo contrario, puede resultar en lesiones graves, daños a la propiedad o la muerte. Una instalación u operación incorrecta invalidará la garantía.

LEA Y SIGA TODAS LAS INSTRUCCIONES

PELIGRO

- PELIGRO: Riesgo de ahogamiento accidental** Debe ejercer extrema precaución para evitar que los niños accedan sin autorización. Para evitar accidentes, asegúrese de que los niños no usen este jacuzzi sin supervisión constante.
- PELIGRO: Riesgo de lesiones.**
- a) **Reemplace de inmediato el cable dañado.**
 - b) **No entierre el cable.**
 - c) **Conecte sólo a un enchufe con toma a tierra**
- PELIGRO: Riesgo de lesiones.** Los accesorios de succión en este jacuzzi tienen las dimensiones exactas para coincidir con el flujo de agua específico creado por la bomba. Si tuviera la necesidad de reemplazar los accesorios de succión o la bomba, asegúrese de que los caudales sean compatibles. Nunca opere el spa si faltan las conexiones de succión o si están rotas. Nunca reemplace un accesorio de succión por uno con un índice de caudal menor al marcado en el accesorio de succión original.
- PELIGRO: Riesgo de descarga eléctrica.** Instálelo a un mínimo de 5 pies (1,5 m) de todas las superficies metálicas. Alternativamente, se puede instalar un jacuzzi a menos de 5 pies de las superficies metálicas si cada superficie metálica está conectada de forma permanente mediante un conductor de cobre sólido de un mínimo de 6 AWG al conector de cables en la caja de terminales que se suministra para este fin.
- PELIGRO: Riesgo de descarga eléctrica.** No deje ningún aparato eléctrico de alto voltaje, como una luz, teléfono, radio o televisión, a menos de 5 pies (1,5 m) del jacuzzi.

ADVERTENCIA

- ADVERTENCIA: El jacuzzi es para uso exclusivo doméstico.**
- ADVERTENCIA: Riesgo de descarga eléctrica.** Inserte el enchufe únicamente a una toma de corriente con conexión a tierra.
- ADVERTENCIA:** El jacuzzi debe ser alimentado por un transformador aislante o por un interruptor de circuito por falla a tierra (GFCI) con una corriente de operación residual que no supere los 30mA.
- ADVERTENCIA:** El GFCI se debe probar antes de cada uso.
- ADVERTENCIA:** Si el cable de suministro está dañado, debe reemplazarlo de inmediato el fabricante, su agente de servicio o una persona similarmente calificada con el fin de evitar peligros.
- ADVERTENCIA:** Para reducir el riesgo de descarga eléctrica, no use un cable alargador para conectar la unidad al suministro eléctrico; emplee un receptáculo correctamente ubicado.
- ADVERTENCIA:** Ninguna parte del aparato debe ubicarse por encima de la bañera durante el uso.
- ADVERTENCIA:** Las piezas que contengan partes activas, excepto las partes suministradas con un voltaje de seguridad muy bajo que no exceda los 12V, deben ser inaccesibles para la persona que se encuentra dentro del jacuzzi; El aparato conectado a tierra debe estar enchufado a un receptáculo fijo que esté conectado permanentemente al cableado fijo. Las piezas que incluyan componentes eléctricos, excepto los dispositivos de control remoto, se deben ubicar o fijar de forma que no puedan caer dentro del jacuzzi.

- ADVERTENCIA:** El enchufe del jacuzzi no debe estar a más de 3.5m de distancia del jacuzzi.
- ADVERTENCIA:** No se debe utilizar el cabezal del rociador.
- ADVERTENCIA:** La toma del jacuzzi no debe conectarse a ningún grifo o accesorio distinto al especificado.
- ADVERTENCIA:** Las instalaciones eléctricas deben cumplir los estándares locales.
- ADVERTENCIA:** **Para evitar el riesgo de descarga eléctrica, no use el jacuzzi bajo la lluvia.**
- ADVERTENCIA:** Para reducir el riesgo de lesiones, no permita que los niños usen el producto salvo si están supervisados en todo momento.
- ADVERTENCIA:** El agua atrae a los niños. Cierre siempre la tapa del jacuzzi después de cada uso.
- ADVERTENCIA:** No entierre el cable. Coloque el cable de forma que minimice el impacto de cortacésped, recortadora de setos, y otros equipos.
- ADVERTENCIA:** Las mascotas deben mantenerse alejadas del jacuzzi para evitar daños.
- ADVERTENCIA:** Cuando ponga la función de burbujas esté en marcha, asegúrese de abrir antes la tapa del Spa.
- ADVERTENCIA:** No lo encienda si hay alguna posibilidad de que el agua del jacuzzi esté congelada.
- ADVERTENCIA:** Use sólo accesorios aprobados. El uso de accesorios no aprobados puede invalidar la garantía.
- ADVERTENCIA:** **RIESGO DE DESCARGA ELÉCTRICA.** Se suministra un conector de cable en esta unidad para conectar un conductor de cobre sólido de como mínimo 6 AWG entre esta unidad y cualquier equipo metálico, carcasas metálicas de equipos eléctricos, tuberías metálicas de agua o conductos a menos de 5 pies (1.5 m) de la unidad.
- ADVERTENCIA:** **RIESGO DE DESCARGA ELÉCTRICA.** Nunca opere un aparato eléctrico cuando se encuentre dentro del jacuzzi o cuando tenga el cuerpo mojado. Nunca coloque ningún aparato eléctrico, como una luz, teléfono, radio o televisión, a menos de 1.5 m del spa. Durante el embarazo, sumergirse en agua caliente puede provocar daños al feto. Limite el uso a 10 minutos por cada vez.
- ADVERTENCIA:** No exponga el jacuzzi a la luz directa del sol.
- ADVERTENCIA:** **Este producto se suministra con un interruptor de circuito de falla a tierra en el enchufe. El GFCI debe probarse antes de cada uso. Con el producto en marcha, abra la puerta de servicio. Cuando el producto deja de funcionar, indica que la puerta está equipada con un enclavamiento eléctrico. Luego, presione el botón de prueba en el GFCI y cierre la puerta de servicio. El producto ahora no debería funcionar. Ahora abra la puerta de servicio, presione el botón de reinicio en el GFCI y cierre la puerta de servicio. El producto ahora debería funcionar normalmente. Cuando el producto no funciona normalmente, hay un flujo de corriente a tierra que indica la posibilidad de una descarga eléctrica. Desconecte de la corriente hasta que la falla se haya identificado y corregido.**
- PARA REDUCIR EL RIESGO DE LESIONES:**
- El agua de un jacuzzi nunca debe exceder los 104°F (40°C). La temperatura del agua entre 100°F (38°C) y 104°F (40°C) se considera segura para adultos sanos. Se recomienda una temperatura del agua más baja para los niños pequeños y cuando use el jacuzzi durante más de 10 minutos.
 - Debido a que las temperaturas excesivas del agua son potencialmente dañinas para el feto durante los primeros meses del embarazo, las mujeres embarazadas o que posiblemente estén embarazadas deben limitar la temperatura del agua del spa a 100°F (38°C).
 - Antes de entrar en un jacuzzi, el usuario debe medir la temperatura del agua con un termómetro preciso, ya que varía la tolerancia de los dispositivos de regulación de la A. temperatura del agua.
 - El uso de alcohol, drogas o medicamentos antes o durante el uso del jacuzzi puede provocar pérdida del conocimiento y posibilidad de ahogamiento.
 - Las personas obesas y con antecedentes de enfermedad cardíaca, presión arterial alta o baja, problemas del sistema circulatorio o diabetes deben consultar a un médico antes de usar el jacuzzi.
 - Las personas que toman medicamentos deben consultar a un médico antes de usar un jacuzzi, ya que algunos medicamentos pueden provocar somnolencia, y otros medicamentos pueden afectar a la frecuencia cardíaca, la presión arterial y la circulación.

Dentro de la caja eléctrica se encuentra un terminal de color verde o un terminal marcado  G, GR, Ground, Grounding o el símbolo *. Para reducir el riesgo de descarga eléctrica, este terminal se debe conectar a los medios de conexión a tierra proporcionados en el panel de servicio de suministro eléctrico con un cable de cobre continuo de tamaño equivalente a los conductores del circuito que alimentan este equipo.

* Publicación IEC 417, símbolo 5019.

Se proporcionan al menos dos lengüetas marcadas con "BONDING LUGS" en la superficie externa o en el interior de la caja eléctrica. Para reducir el riesgo de descarga eléctrica, conecte la red local de conexión en el área de la bañera de hidromasaje o jacuzzi a estos terminales con un conductor de cobre pelado o aislado no menor que el No. 6 AWG.

Todos los componentes metálicos instalados en el sitio, como rieles, escaleras, desagües u otro equipo similar a menos de 3m de la bañera de hidromasaje o jacuzzi, deben estar conectados al bus de conexión a tierra del equipo con conductores de cobre no menores que el No. 6 AWG.

GUARDE ESTAS INSTRUCCIONES

- ADVERTENCIA:** LOS NIÑOS NO DEBEN UTILIZAR BAÑERAS DE HIDROMASAJE O JACUZZIS SIN LA SUPERVISIÓN DE UN ADULTO.
- ADVERTENCIA:** NO USE BAÑERAS DE HIDROMASAJE O JACUZZIS SALVO SI TODAS LAS PROTECCIONES DE SUCCIÓN ESTÁN INSTALADAS PARA EVITAR QUE EL CUERPO O EL CABELLO QUEDE ATRAPADO.
- ADVERTENCIA:** LAS PERSONAS QUE TOMAN MEDICAMENTOS Y/O CON ANTECEDENTES MÉDICOS DEBEN CONSULTAR A UN MÉDICO ANTES DE UTILIZAR UN JACUZZI.
- ADVERTENCIA:** LAS PERSONAS CON ENFERMEDADES INFECCIOSAS NO DEBEN UTILIZAR EL JACUZZI O BAÑERA DE HIDROMASAJE.
- ADVERTENCIA:** PARA EVITAR LESIONES, TENGA CUIDADO AL ENTRAR Y SALIR DEL JACUZZI.
- ADVERTENCIA:** NO CONSUMA DROGAS NI ALCOHOL ANTES O DURANTE EL USO DEL JACUZZI PARA EVITAR PERDER EL CONOCIMIENTO O POSIBLES AHOGAMIENTOS.
- ADVERTENCIA:** LAS EMBARAZADAS O POSIBLEMENTE EMBARAZADAS DEBEN CONSULTAR A UN MÉDICO ANTES DE USAR EL JACUZZI.
- ADVERTENCIA:** LA TEMPERATURA DEL AGUA SUPERIOR A 100°F(38°C) PUEDE DAÑAR SU SALUD.
- ADVERTENCIA:** ANTES DE ENTRAR EN EL JACUZZI, MIDA LA TEMPERATURA DEL AGUA CON UN TERMÓMETRO PRECISO.
- ADVERTENCIA:** NO USE EL JACUZZI INMEDIATAMENTE DESPUÉS DE PRACTICAR EJERCICIO EXTENUANTE.
- ADVERTENCIA:** LA INMERSIÓN PROLONGADA EN EL JACUZZI PUEDE DAÑAR SU SALUD.
- ADVERTENCIA:** NO PERMITA APARATOS ELÉCTRICOS (COMO UNA LUZ, TELÉFONO, RADIO O TELEVISIÓN) A MENOS DE 1.5 M DE ESTE JACUZZI.
- PRECAUCIÓN:** MANTENGA LA QUÍMICA DEL AGUA DE ACUERDO CON LAS INSTRUCCIONES DEL FABRICANTE.

La hipertermia se produce cuando la temperatura interna del cuerpo alcanza un nivel varios grados por encima de la temperatura corporal normal de 98.6°F (37°C).

Los síntomas de la hipertermia incluyen somnolencia, letargo y aumento de la temperatura interna del cuerpo. Los efectos de la hipertermia incluyen

- a) desconocimiento de un peligro inminente;
- b) incapacidad para percibir el calor;
- c) no reconocer la necesidad de salir del jacuzzi;

- d) incapacidad física para salir del jacuzzi;
- e) daño fetal en mujeres embarazadas;
- f) inconsciencia y peligro de ahogamiento.

ADVERTENCIA: EL USO DE ALCOHOL O DROGAS PUEDE AUMENTAR EL RIESGO DE HIPERTERMIA LETAL EN BAÑERAS DE HIDROMASAJE Y JACUZZIS

ADVERTENCIA: PARA REDUCIR EL RIESGO DE LESIONES: Nunca añada agua a más de 104°F (40°C) directamente dentro del jacuzzi.

ADVERTENCIA: El uso de alcohol, drogas o medicamentos puede aumentar el riesgo de hipertermia fatal. La hipertermia ocurre cuando la temperatura interna del cuerpo alcanza un nivel varios grados por encima de la temperatura corporal normal de 98.6°F (37°C). Los síntomas de la hipertermia incluyen un aumento de la temperatura interna corporal, mareos, letargo, somnolencia y desmayo. Los efectos de la hipertermia incluyen la incapacidad para percibir el calor; no reconocer la necesidad de salir del jacuzzi; desconocimiento del peligro inminente; daño fetal en mujeres embarazadas; incapacidad física para salir del jacuzzi; e inconsciencia que pueden resultar en un peligro de ahogamiento.

ADVERTENCIA: Instrucciones de la Etiqueta de Advertencia

Lea atentamente la etiqueta de advertencia la primera vez que vaya a usar MSpa.

Coloque esta etiqueta de advertencia a menos de 1.5 m/5 ' del MSpa para que las personas en el jacuzzi pueden verla con claridad.

Guarde esta información para futuras referencias.

Si la etiqueta de advertencia está dañada o extraviada, contacte con el centro de servicio de MSpa de su país para obtener una nueva.

PRECAUCIÓN

PIDA CONSEJO A SU MÉDICO.

PRECAUCIÓN: El jacuzzi no debe instalarse ni dejarse en el exterior a una temperatura inferior a 39°F (4°C). No utilice el jacuzzi solo.

PRECAUCIÓN: Las personas con enfermedades infecciosas no deben utilizar el jacuzzi.

PRECAUCIÓN: No utilice el jacuzzi inmediatamente después de un ejercicio extenuante.

PRECAUCIÓN: Entre y salga siempre del jacuzzi con cuidado. Las superficies mojadas son resbaladizas.

PRECAUCIÓN: Para evitar daños a la bomba, el jacuzzi nunca se debe utilizar a menos que esté lleno de agua.

PRECAUCIÓN: Salga del jacuzzi de inmediato si se siente incómodo o somnoliento.

PRECAUCIÓN: Nunca añada agua a los productos químicos. Siempre añada químicos al agua para evitar vapores fuertes o reacciones violentas que pueden resultar en pulverización de químicos peligrosos.

PRECAUCIÓN: Colóquelo en una superficie que pueda soportar los requisitos de carga de su jacuzzi.

PRECAUCIÓN: NOTA: Revise el equipo antes de usarlo. Notifique al centro de servicio posventa indicado en este manual si hay alguna pieza dañada o extraviada en el momento de la compra. Compruebe que los componentes del equipo representen los modelos que quería adquirir.





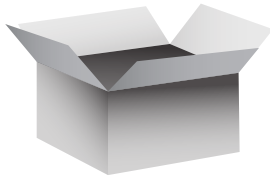





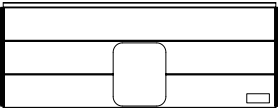
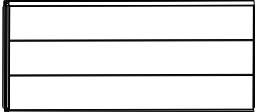

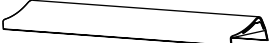
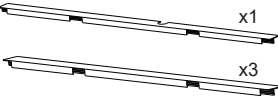

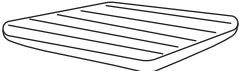



CARACTERÍSTICAS

Modelo N.º / Nombre	Forma	Núm. de plazas	Capacidad de agua	Dimensiones exteriores	Dimensiones interiores	Altura	Peso	Tasa de aumento de temperatura
F-TR063W Tribeca	Cuadrada	6 	304 Gal. (1150 L)	70.9" x 70.9" (1.8 m x 1.8 m)	63" x 63" (1.6 m x 1.6 m)	26" (0.65 m)	229.9 lbs (104.3 kg)	1.5-2.2°F/h
Sistema de control	Calentador	Soplador de aire de masaje		Bomba de filtro	Generador de ozono integrado	Flujo radiante UVC	Tapa superior	Material de revestimiento
AC 110-120V/60Hz, 12A	1350W	Nivel 1: 300 W Nivel 2: 450 W Nivel 3: 700 W		1800L/hr	5,5 W, 30-50mg/hr	2000uw	PVC reforzado Rhino-Tech™	Madera plástica



COMPROBACIÓN DE PIEZAS

Examine el equipo antes de utilizarlo.
Avisé al servicio de atención al cliente acerca de cualquier parte dañada o faltante en el momento de la compra.

 Panel abierto * 1	 Panel de madera plástica * 3 Uno con el logo de MSPa	 Funda del spa	 Travesaño de esquina * 4	 Ribete superior * 4		
 Sellado inferior * 4	 Cubierta del spa con hebillas	 Alfombrilla plegable de espuma	 Cámara inflable			
 Cuadro de mandos todo en uno + tapa en forma de U	 Unión de ribetes superiores * 4	 Amortiguación suave de esquina * 4	 Unión de paneles laterales * 4	 Reposaca bezas * 4	 Manual de usuario	 Kit de reparación
 Cartucho de filtro * 2 + Base del cartucho de filtro * 1	 Adaptador de manguera de jardín	 Tapones de canales de agua / aire	 Llave inglesa	 Dispensador químico para tabletas de 1"	 Manguera y adaptador para inflado de cámara	 Tornillo * 4 + Llave en forma de L

⚠ WARNING / AVERTISSEMENT

REDUCE THE RISK OF ELECTRIC SHOCK / **REDUIRE LE RISQUE D'ÉLECTROCUTION**
 1. DO NOT TOUCH THE ELECTRICAL CONNECTIONS OR THE POWER CORDS. 1. NE PAS TOUCHER LES BRANCHES DE BRANCHEMENT NI LES CÂBLES D'ALIMENTATION.
 2. DO NOT OPERATE THE SPA WITHOUT THE COVER. 2. NE PAS FAIRE FONCTIONNER LA SPA SANS LA COUVERTE.
 3. DO NOT OPERATE THE SPA WITHOUT THE COVER. 3. NE PAS FAIRE FONCTIONNER LA SPA SANS LA COUVERTE.

REDUCE THE RISK OF CHILD DROWNING / **REDUIRE LE RISQUE DE NOYADE CHEZ L'ENFANT**
 1. ALWAYS USE THE SPA WITH THE COVER. 1. TOUJOURS UTILISER LA SPA AVEC LA COUVERTE.
 2. NEVER LEAVE CHILDREN UNATTENDED IN THE SPA. 2. NE LAISSEZ JAMAIS D'ENFANTS SEULS DANS LA SPA.
 3. NEVER LEAVE CHILDREN UNATTENDED IN THE SPA. 3. NE LAISSEZ JAMAIS D'ENFANTS SEULS DANS LA SPA.

REDUCE THE RISK OF OVERHEATING / **REDUIRE LE RISQUE DE SURCHAUFFAGE**
 1. DO NOT OPERATE THE SPA FOR LONGER PERIODS THAN RECOMMENDED. 1. NE PAS FAIRE FONCTIONNER LA SPA PLUS LONGTEMPS QUE RECOMMANDÉ.
 2. DO NOT OPERATE THE SPA FOR LONGER PERIODS THAN RECOMMENDED. 2. NE PAS FAIRE FONCTIONNER LA SPA PLUS LONGTEMPS QUE RECOMMANDÉ.
 3. DO NOT OPERATE THE SPA FOR LONGER PERIODS THAN RECOMMENDED. 3. NE PAS FAIRE FONCTIONNER LA SPA PLUS LONGTEMPS QUE RECOMMANDÉ.

WHEN PREGNANT / **QUAND ON EST GÉNÉRALISTE**
 1. DO NOT OPERATE THE SPA FOR LONGER PERIODS THAN RECOMMENDED. 1. NE PAS FAIRE FONCTIONNER LA SPA PLUS LONGTEMPS QUE RECOMMANDÉ.
 2. DO NOT OPERATE THE SPA FOR LONGER PERIODS THAN RECOMMENDED. 2. NE PAS FAIRE FONCTIONNER LA SPA PLUS LONGTEMPS QUE RECOMMANDÉ.
 3. DO NOT OPERATE THE SPA FOR LONGER PERIODS THAN RECOMMENDED. 3. NE PAS FAIRE FONCTIONNER LA SPA PLUS LONGTEMPS QUE RECOMMANDÉ.

NOTA:
Los dibujos son solo indicativos. Los productos reales pueden ser distintos. No a escala.

PRIMER USO Y PREPARACIÓN DE LA INSTALACIÓN

Requisitos y preparación del lugar

- Es posible instalar el spa en interiores o al aire libre, y puede hacerlo en unos 15 minutos entre 2 personas. Solo para uso doméstico.
- El spa debe instalarse en una superficie plana, lisa y de apoyo que soporte la carga máxima del spa lleno con el número máximo de ocupantes indicado. Consulte con un especialista cualificado o un ingeniero estructural para verificar este requisito.
- Revise la zona para asegurarse de que no haya objetos punzantes debajo ni alrededor del spa. Las superficies irregulares o poco sólidas pueden dañar el spa y anular la garantía. Nivele la superficie antes de llenar el spa de agua.
- Proporcione un sistema de drenaje adecuado alrededor del spa para evitar desbordamientos y salpicaduras de agua.
- Brinde un suministro adecuado de agua para rellenar el spa de manera tal que se cumpla con toda normativa local referente al agua, siendo los parámetros del mismo ajustados en consonancia con los requisitos de la sección de tratamiento del agua. Asegúrese de que haya suficiente espacio alrededor del spa para acceder perfectamente al aparato al efectuar tareas de mantenimiento o reparación.
- Intente posicionar el spa de modo que se minimicen las molestias sonoras tanto como sea posible.

Requisitos adicionales para la instalación en interiores

- La humedad es un efecto secundario natural de la instalación de un spa en interiores. La habitación debe recibir una ventilación adecuada para que se disipe la humedad. Instale un sistema de ventilación para evitar el exceso de humedad por condensación en la habitación.
- Asegúrese de que el spa se pueda retirar del edificio sin destruir ninguna parte de la estructura construida.
- Tenga en cuenta la normativa local sobre estos temas.
- Evite colocar el spa sobre un/a alfombra/tapete o piso de algún material que fomente o albergue la humedad y las bacterias, o bien uno que pudiera verse perjudicado por los químicos utilizados en el spa para el tratamiento del agua.

Requisitos adicionales para la instalación al aire libre

- No coloque el spa sobre el césped ni sobre tierra, ya que al hacerlo aumentaría la cantidad de escombros que entran en el spa y se podría dañar el suelo. Para garantizar una vida útil más larga, no deje el spa expuesto a la luz solar directa.
- No instale ni use el spa al aire libre a una temperatura inferior a 39 °F (4 °C).
- No use el spa cuando el agua del interior del sistema de circulación, la bomba o las tuberías esté congelada. Ponga una alfombrilla de preservación del calor entre la base del spa y el suelo para evitar la pérdida de calor por el fondo del spa y conseguir una mayor retención del calor.
- Tenga en cuenta las condiciones ambientales locales, tales como las aguas subterráneas y los riesgos de escarcha.

Prueba de GFCI

⚠ ADVERTENCIA

Riesgo de descarga eléctrica: este producto se suministra con un GFCI ubicado en el extremo del cable de alimentación. El enchufe GFCI debe probarse antes de cada uso. No utilice el jacuzzi si el enchufe GFCI no funciona correctamente. Desconecte el cable de alimentación hasta que identifique y corrija la falla. Contacte con un electricista autorizado para corregir la falla. No hay piezas reparables dentro del enchufe GFCI. Abrir el enchufe GFCI invalidará la garantía.

1. Enchufe la máquina a la red.
2. Puede que el enchufe GFCI se reinicie automáticamente. Si el indicador RESET no está rojo, pulse el botón RESET.
3. Pulse el botón TEST en el GFCI. El indicador GFCI debe apagarse. Si el indicador GFCI no se apaga, el GFCI está defectuoso. No use el jacuzzi. Contacte con un electricista calificado para corregir la falla.
4. Presione de nuevo el botón RESET en el GFCI. El indicador debe ponerse rojo. Si es así, el jacuzzi ya está listo para su uso.

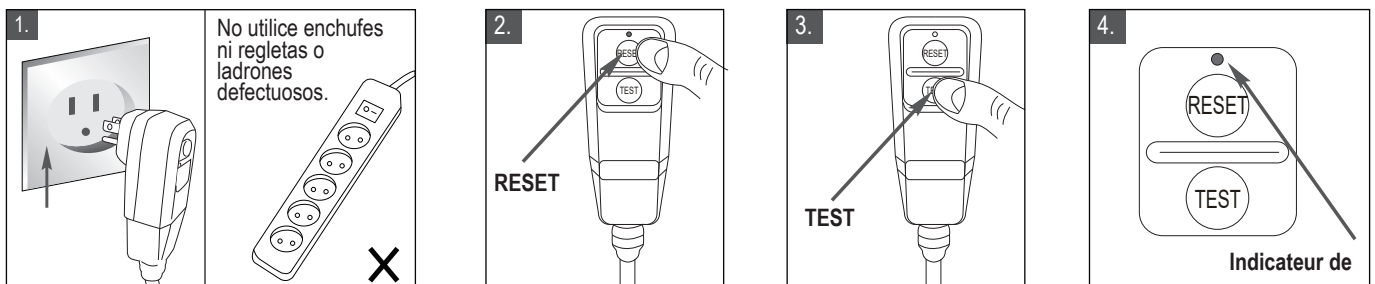

Unidad de control del spa conectada a los conductores de enlace equipotencial externos

Un electricista cualificado debe cablear la unidad de control del spa uniéndolo al terminal equipotencial de la vivienda usando un conductor de cobre sólido de 1,5 mm² como mínimo.

CONFIGURACIÓN DEL SPA

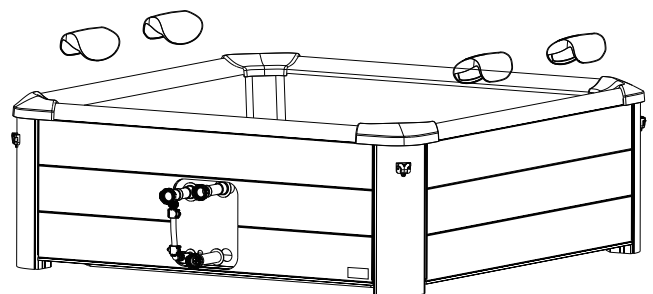
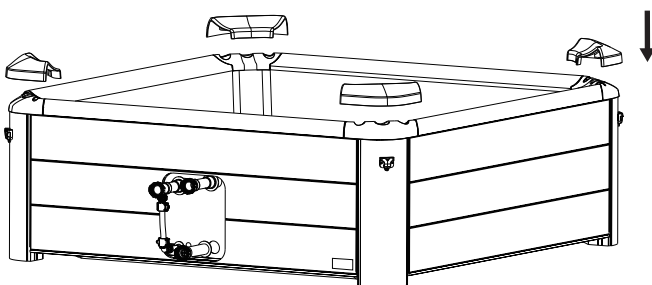
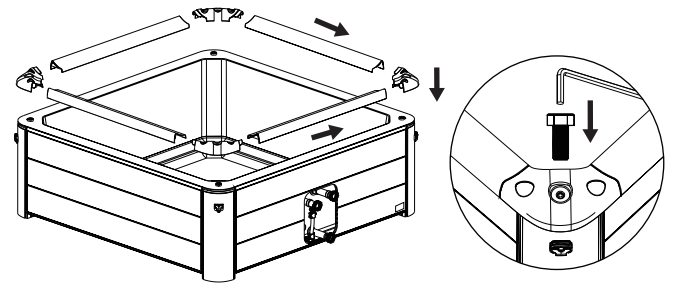
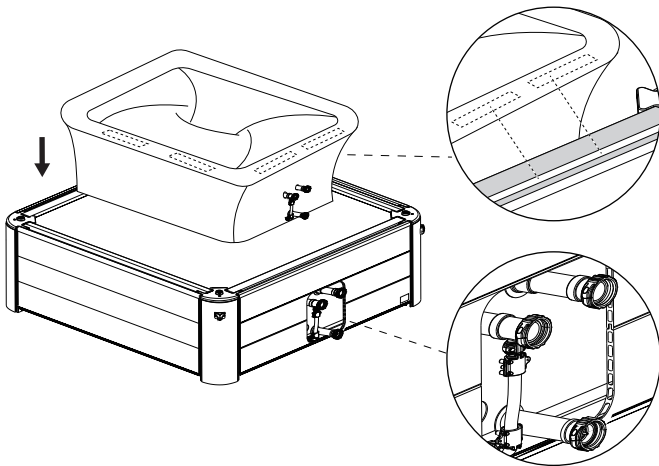
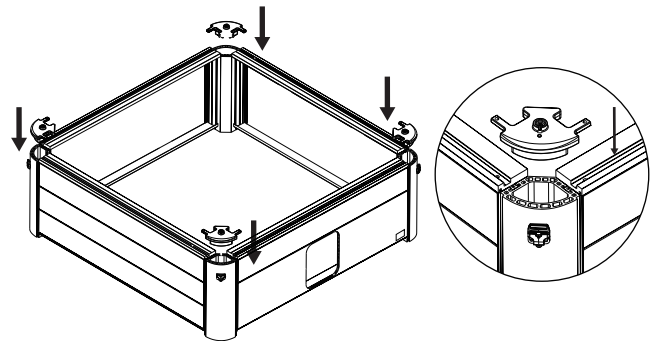
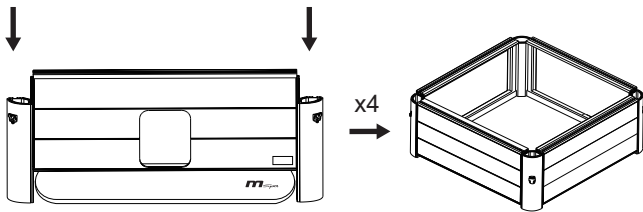
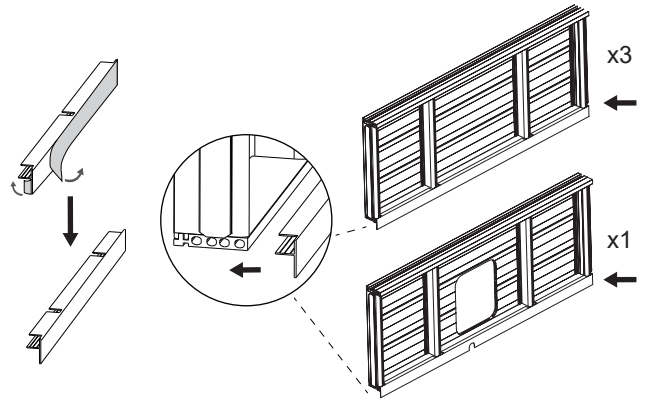
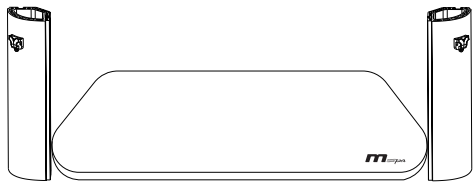

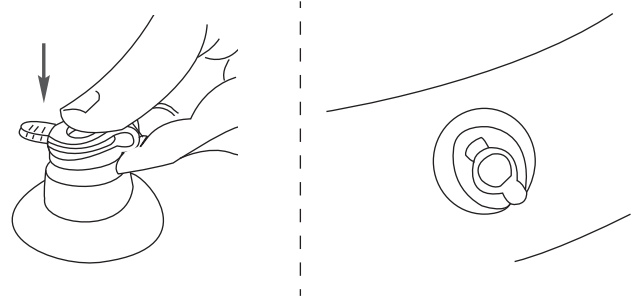
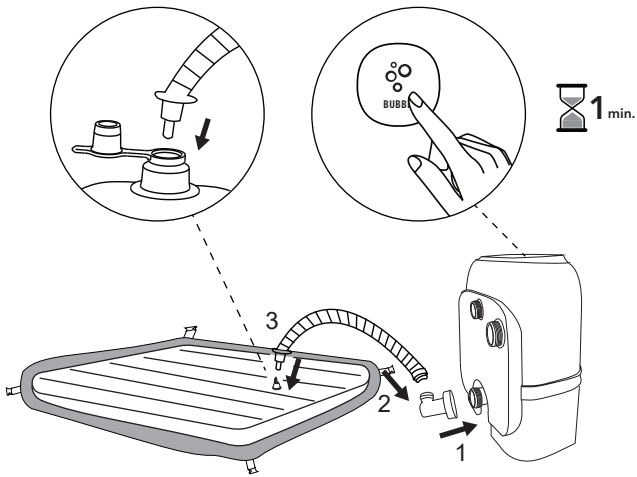

Mantenga presionado el botón BURBUJAS por más de 3 segundos para detener el inflado.

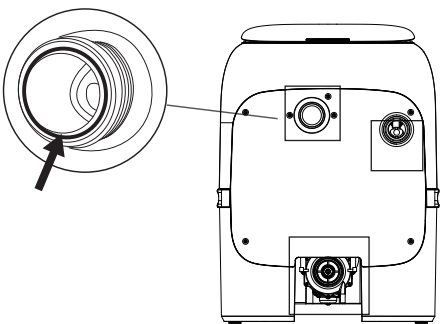

Asegúrese de que todas las arandelas de sellado de goma estén en su lugar.

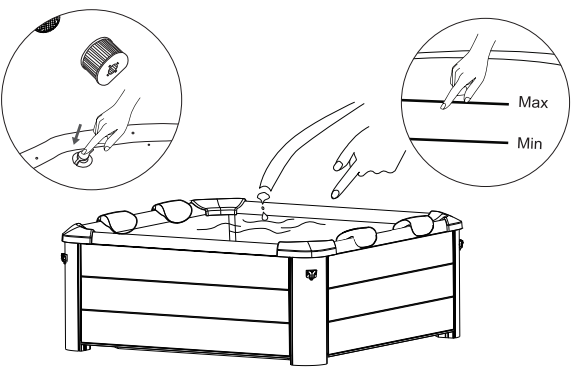
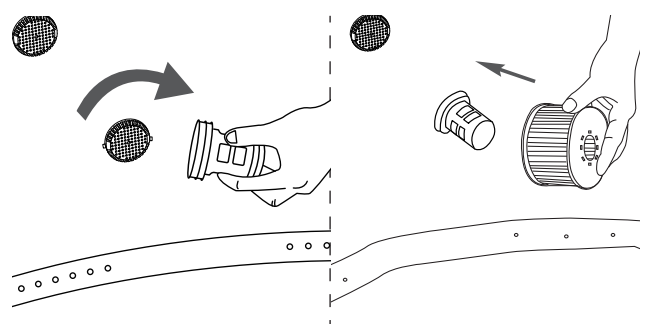
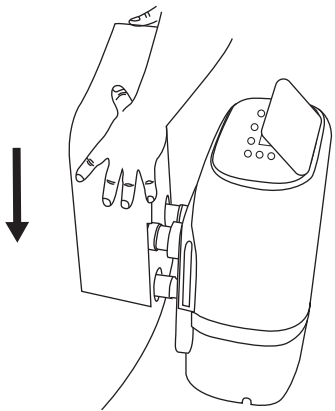
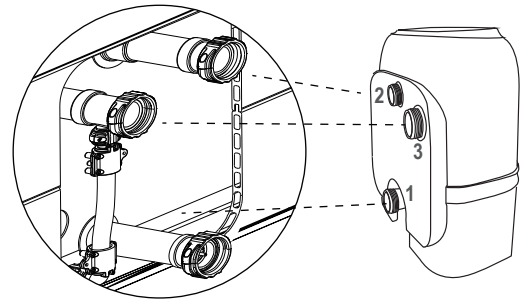

PANEL DE CONTROL TODO EN UNO

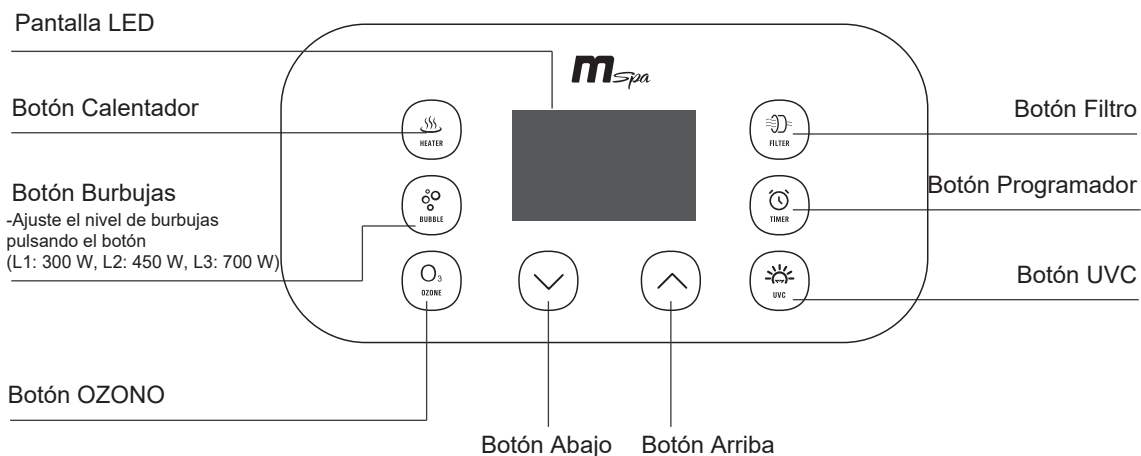

Pantalla LED

Una vez encendido, pulse REINICIO en el GFCI. En la pantalla LED aparece la temperatura actual del agua automáticamente.

NOTA: la temperatura real del agua puede diferir de la temperatura que aparece en la pantalla LED en hasta aproximadamente 33.8 °F (1 °C).





CALENTAR

1. Pulse el botón  **CALENTADOR** para encender o apagar el sistema de calentamiento. El icono CALENTADOR que aparece en la pantalla LED significa que el sistema de calefacción está activado. Cuando el icono CALENTADOR parpadea, significa que el spa está a la temperatura configurada y el sistema de calentamiento se pone en reposo.



68-104°F
(20-40°C)

2. Al pulsar el botón  **ARRIBA** o  **ABAJO** puede ajustar el agua a la temperatura deseada de 68 a 104 °F (de 20 a 40 °C). La nueva temperatura deseada configurada permanecerá en la pantalla LED por 3 segundos para confirmar el nuevo valor.

NOTA: la temperatura por defecto es 104°F (40 °C).

NOTA: si se enciende el sistema de calentamiento, el sistema de filtrado se iniciará automáticamente.

NOTA: cuando la temperatura del agua esté por debajo de 33,8 °F (1 °C), el sistema antihielo se activará automáticamente para calentar el agua a 37,4 °F (3 °C).

IMPORTANTE: las siguientes condiciones harán que se ralentice el calentamiento del agua:

- Una temperatura ambiente inferior a 50 °F (10 °C).
- Una velocidad del viento al aire libre superior a 8-12 mi/h (3,5-5,4 m/s).
- Que la función de burbujas de aire esté activada cuando el calentador está encendido.
- Que la cubierta del spa no esté bien colocada cuando el calentador está encendido.

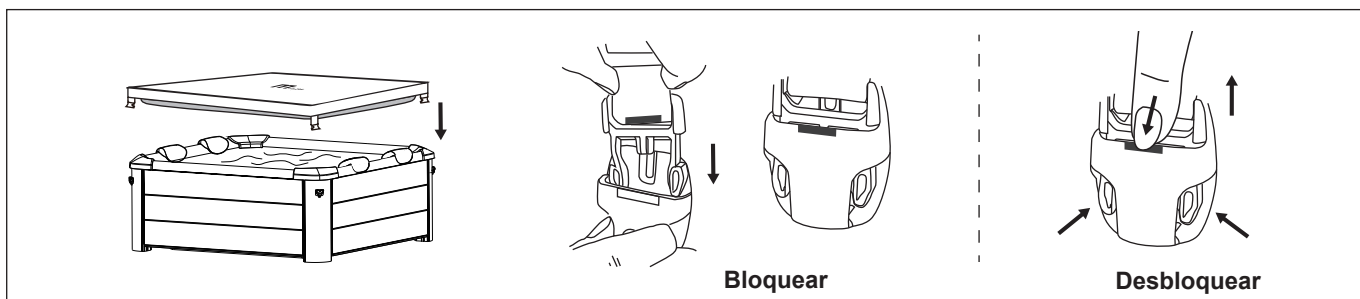

NOTA: mantenga siempre la cubierta del spa puesta para minimizar la pérdida de calor al calentar el agua.

Asegúrese de que la cubierta, principalmente del lado que mira hacia el agua, no entre en contacto con el suelo ni con ninguna otra suciedad mientras no la esté utilizando.

Es necesario limpiar las cubiertas del lado interior y exterior de forma periódica valiéndose de una solución apropiada que incluya un desinfectante adecuado (por ej.: 10 ml/l de cloro libre).



FILTRADO

Pulse el botón  **FILTRO** para activar o desactivar la función. El icono FILTRO que aparece en la pantalla LED significa que la función está activada.

NOTA: el sistema de filtrado se pondrá automáticamente en funcionamiento cuando se active el sistema de calentamiento o de OZONO o el de desinfección UVC.

NOTA: después de apagar el sistema de calentamiento, el sistema de filtrado se detendrá automáticamente en 30 segundos.



Recordatorio de limpieza del cartucho del filtro: cuando el icono FILTRO parpadea continuamente, hay que cambiar o limpiar el cartucho del filtro. Una vez hecho esto, presione el botón FILTRO durante 3 segundos para restablecer el recordatorio.

Filtrado automático: mientras el spa esté en modo de espera, el sistema de filtrado se activará automáticamente por 60 minutos cada 8 horas.



MASAJE DE BURBUJAS

Pulse el botón  **BURBUJAS** para encender la función; mantenga pulsado el botón BURBUJAS durante 3 segundos para apagar la función.

Las BURBUJAS se pueden configurar en tres niveles diferentes. La configuración predeterminada es el nivel 2  (450 W). Pulse el botón BURBUJAS para cambiar la configuración al nivel 3  (700W). Púlselo de nuevo para cambiar al nivel 1  (300W).

IMPORTANTE: no encienda el sistema de masaje cuando esté puesta la cubierta. Puede acumularse aire en el interior del spa y causar daños irreparables y lesiones corporales.



NOTA: la función de masaje de burbujas se apagará automáticamente después de cada 20 minutos de funcionamiento como medida de seguridad. Se puede reactivar pasados 10 minutos pulsando de nuevo el botón BURBUJAS.



PROGRAMADOR DE CALENTAMIENTO

Para establecer el número de horas **A PARTIR DE AHORA** en que se activará el calentador:

1. Pulse el botón  **PROGRAMADOR** para entrar en el modo de preconfiguración. El icono PROGRAMADOR se muestra en la pantalla LED.

2. Al pulsar el botón  **ARRIBA** o  **ABAJO** la pantalla LED empezará a parpadear. Mientras está parpadeando, puede ajustar el número de horas antes de la activación del calentador (de 1 a 99 horas). La configuración deseada del programador permanecerá en la pantalla LED por 3 segundos para confirmar el valor.

Para modificar la configuración del programador: pulse el botón Temporizador de nuevo y utilice el botón ARRIBA o ABAJO para ajustar.

Cancelar la configuración: pulse el botón PROGRAMADOR durante 3 segundos.

NOTA: activar el sistema de calentamiento o reiniciar el spa cancelará la configuración del programador.



DESINFECTANTE UVC

Pulse el botón  **UVC** para encender o apagar el sistema de desinfección UVC. El icono UVC que aparece en la pantalla LED significa que el sistema de desinfección UVC está activado.

NOTA: El emisor de UVC está incluido dentro del cuadro de mandos. Por tanto, es posible encender esta función en cualquier momento, aun cuando haya gente dentro del spa.





OZONO

Pulse el botón  **OZONO** para activar o desactivar la función. El icono OZONO que aparece en la pantalla LED significa que la función está activada. El generador de ozono se apagará automáticamente después de funcionar durante 2 horas.

NOTA: Por su propia seguridad, no se bañe en el spa mientras esté activada la función Ozono. La función Ozono no se podrá poner en marcha mientras esté activada la función BURBUJAS. Le recomendamos que encienda la función tras utilizar el spa.



BLOQUEO DE SEGURIDAD

Pulse los botones  **ARRIBA** y  **ABAJO** al mismo tiempo durante 3 segundos para bloquear/desbloquear el mando. En el modo de bloqueo de seguridad, el mando se desactiva y el spa conserva todos los ajustes anteriores.



Botón de conmutación Celsius/Fahrenheit

la temperatura se puede visualizar en grados Celsius o Fahrenheit. Pulse el botón  **ABAJO** durante 3 segundos para cambiar entre las dos opciones.

3s

MANTENIMIENTO DEL AGUA Y PRODUCTOS QUÍMICOS

AVISO: ASEGÚRESE SIEMPRE DE QUE EL SPA ESTÉ DESCONECTADO ANTES DE INICIAR CUALQUIER TAREA DE MANTENIMIENTO PARA EVITAR RIESGOS DE LESIONES O MUERTE.

MANTENIMIENTO DEL CARTUCHO DE FILTRO

1. Inspeccione y limpie el cartucho del filtro cuidadosamente después de cada uso. Siga los pasos que se indican a continuación:

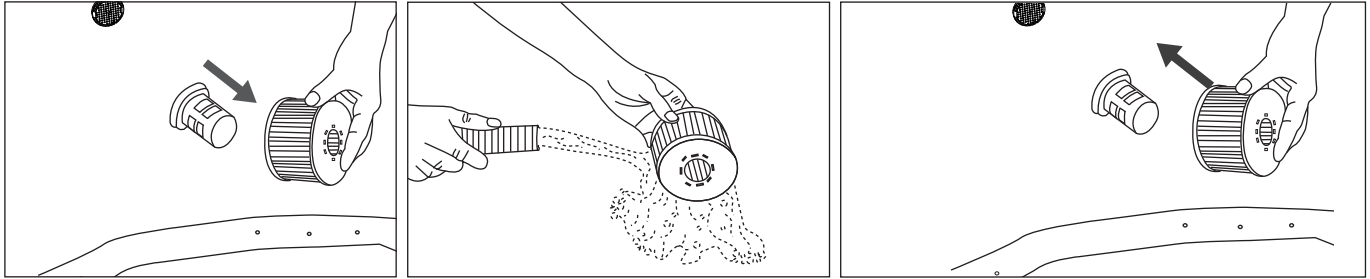

NOTA: cambie el cartucho de filtro cada 3-5 días si el cartucho de filtro está manchado y descolorido.

NOTA: cuando el spa esté lleno de agua, siempre debe haber un cartucho de filtro instalado en la base.

NOTA: apague todas las funciones antes de cambiar o limpiar el cartucho de filtro.

2. Si la entrada o salida del spa se obstruye con suciedad, utilice la llave inglesa para desenroscar la tapa y luego limpie según sea necesario.

NOTA: antes de desenroscar la pieza, asegúrese de que el spa esté vacío.

¡No lo desenrosque nunca mientras el spa esté lleno de agua!

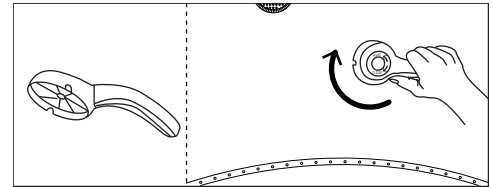

AGUA DEL SPA

1. Cambie el agua del spa cada 3-5 días dependiendo del uso. Si la suciedad del agua es visible o el agua se enturbia y los correspondientes productos químicos no la aclaran, cambie el agua y limpie la bañera del spa. Consulte las instrucciones en la sección «Limpieza, vaciado y almacenamiento».
2. Recomendamos ducharse antes de usar el spa, ya que los productos cosméticos, lociones y otros residuos presentes en la piel pueden degradar rápidamente la calidad del agua.
3. Cuando el spa no esté en uso, tápelo con la cubierta de hebillas para que no se ensucie.
4. Utilice productos químicos especiales para spa con el fin de mantener el agua en condiciones adecuadas. Los daños en el spa que deriven del abuso de los productos químicos o de la mala gestión del agua del spa no están cubiertos por la garantía. Consulte con su distribuidor local de spa o piscinas si quiere más información sobre el uso de productos químicos.

Saneamiento del agua

El propietario del spa debe revisar periódicamente el agua del spa y mantenerla desinfectada con un mantenimiento programado (diario, si es necesario). Utilizar un desinfectante u otros productos químicos mantendrá a raya las bacterias y la reproducción de virus en el agua del spa. Mantener el correcto equilibrio del agua mediante el uso apropiado de desinfectantes es el factor más importante para optimizar la vida útil y el aspecto del spa y garantizar un agua limpia, salubre y segura. Adoptar la técnica adecuada es importante para comprobar el estado del agua del spa y tratarla.

Póngase en contacto con su profesional del spa si tiene alguna pregunta sobre productos químicos, desinfectantes, kits de prueba o procedimientos de prueba.

Equilibrio del agua

Siga las instrucciones que figuran a continuación para mantener el agua de su spa.

PARÁMETRO	FRECUENCIA DE PRUEBAS	NIVEL CORRECTO
pH	Diario	7,2-7,6 si se usa cloro; 7,2-7,8 si se usa bromo
Cloro libre	Diario	3-5 ppm
Bromo residual	Diario	2-4 ppm
Alcalinidad total (TA)	Semanal	80-120 ppm
Dureza Total (TH)	Semanal	200-500 ppm

NOTA

- un pH bajo dañará la bañera y la bomba del spa. Cualquier daño resultante de un desequilibrio químico anulará la garantía.
- un pH alto (agua dura) dará lugar a coagulaciones blancas en el interior de la bomba de filtrado, lo que puede provocar daños en la bomba.

Tratamiento del agua:

- En un spa instalado, es una buena costumbre mantener todos los chorros de aire abiertos y las válvulas cerradas para permitir que el agua tratada químicamente fluya por todas las tuberías.
- Siga siempre las instrucciones del fabricante de los productos químicos y las advertencias sanitarias y de riesgos.
- No mezcle nunca distintos productos químicos. Añádalos al agua del spa por separado. Disuelva completamente cada producto químico antes de agregárselo al agua.
- Tenga en cuenta que los productos de cloro y bromo no deben mezclarse nunca. Es algo extremadamente peligroso. Si usted utiliza habitualmente productos a base de cloro y quiere cambiar a productos a base de bromo o viceversa, es esencial que cambie primero el agua del spa.
- No añada productos químicos si el spa está ocupado. Esto podría causar irritación en la piel o los ojos.
- No utilice en exceso productos químicos ni use cloro concentrado. Podría dañar la bañera del spa y causar un peligro potencial para su piel. El uso inadecuado de productos químicos anulará la garantía.

DISPENSADOR FLOTANTE

Su spa viene con un dispensador químico estándar: Este dispensador es aplicable únicamente para tabletas de 1". No derrame líquidos ni gránulos dentro del dispensador.



NOTA: Retire el dispensador químico del spa mientras el spa se esté utilizando.

VACIADO, LIMPIEZA Y ALMACENAMIENTO

Vaciado del spa

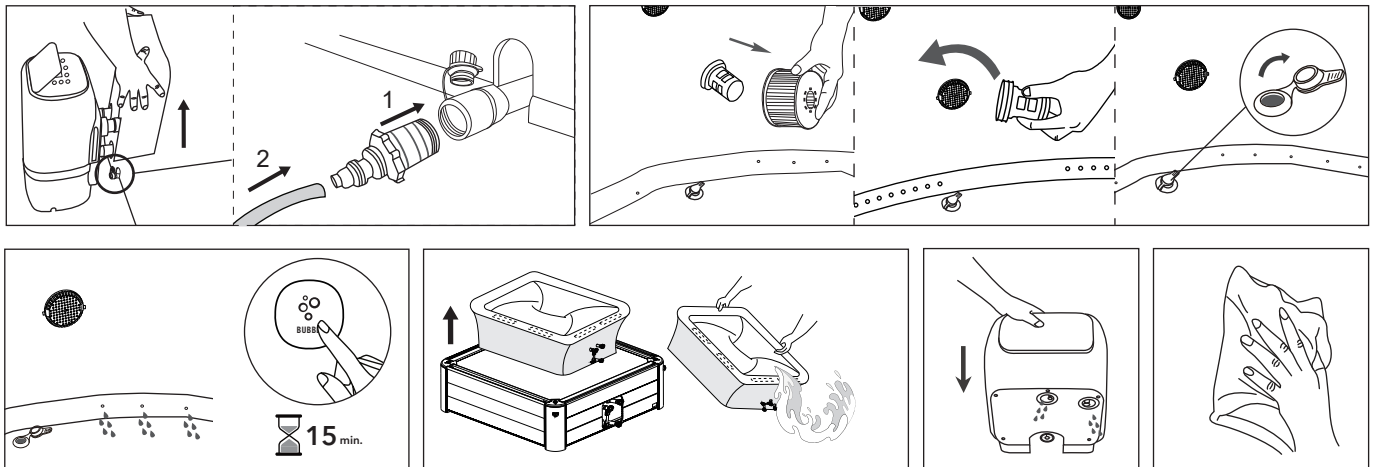

Limpieza de la bañera del spa

Si la suciedad del agua es visible o el agua se enturbia y los correspondientes productos químicos no la aclaran, cambie el agua y limpie la bañera del spa. Consulte la sección «Vaciar la bañera del spa» para saber cómo vaciar el spa. Cuando esté vacía, límpiela o cambie el cartucho del filtro. Utilice una esponja y una solución jabonosa suave para limpiar la tierra o las manchas que puedan quedar en el interior de las paredes del spa. Enjuague bien antes de rellenar con agua limpia.

IMPORTANTE: no utilice estropajos metálicos, cepillos duros ni limpiadores abrasivos.

Instrucciones del desmontaje

Retire todas las partes en el orden inverso a los pasos de instalación.

NOTA: Para retirar la funda, utilice una llave en forma de L para hacer palanca y así retirar el bloque de retención hacia afuera de la ranura del panel lateral. No arrastre la funda.

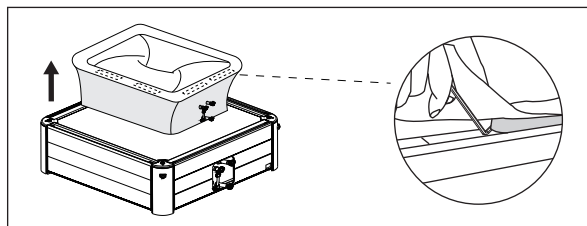

Desinflado de la cámara del spa

1. Abra la tapa de la válvula para desinflar la cámara. Para acelerar el desinflado, inserte en la válvula la varilla (incluida en el kit de reparación).
2. Una vez que se haya completado el desinflado, vuelva a poner la tapa.

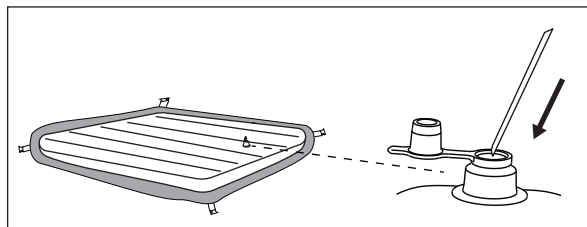

Reparación de la bañera del spa y de la cámara de aire

Use el parche de reparación incluido para reparar cualquier pinchazo:

1. Limpie y seque por completo el área que se va a reparar
2. Aplique el pegamento al parche de PVC y péguelo rápidamente a la superficie dañada. (El pegamento no viene incluido)
3. Alise la superficie para eliminar cualquier burbuja de aire y déjela secar durante 5-10 minutos

NOTA: el pegamento no viene incluido.

Instrucciones acerca de tapones de canales de agua / aire

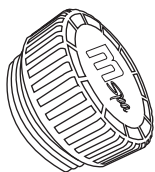

A. Tapón de entrada de aire x 2uds



B. Tapón de salida y entrada de agua x 2uds

Estos tapones se emplean para evitar fugas de agua cuando se extrae el cuadro de mandos sin drenar el agua.

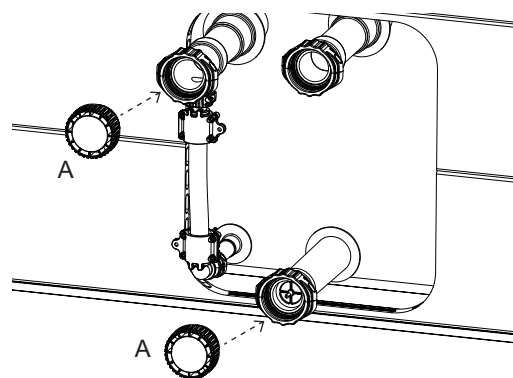
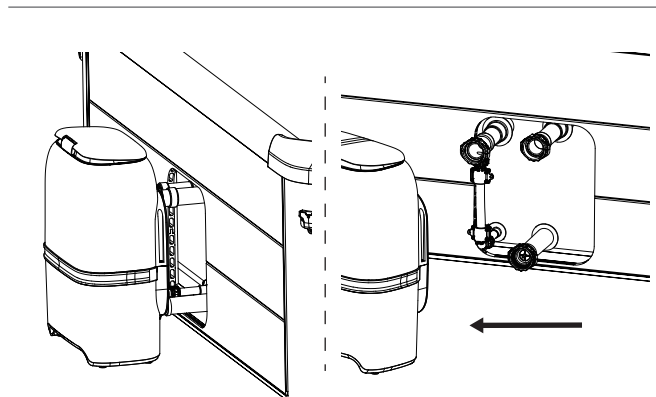
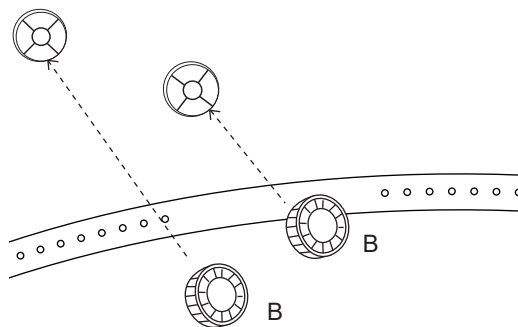
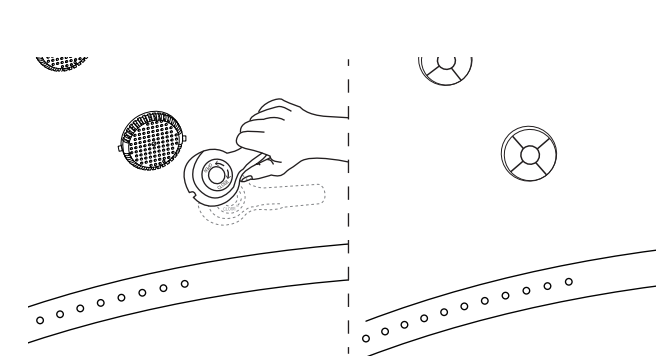

Almacenamiento y preparación para el uso futuro

1. Vacíe y limpie el spa siguiendo las instrucciones de las secciones «Vaciado» y «Limpieza del spa».
2. Consulte las instrucciones para desinflar la cámara de aire.
3. Asegúrese de que todos los componentes del spa y los accesorios estén completamente limpios y secos antes de guardarlos. Seque la bañera del spa al aire libre con luz solar suave durante una hora antes de doblarla.
4. Doble la bañera del spa sin apretarla y evite cualquier esquina afilada para que no se dañe ni se perfora el revestimiento del spa.
5. Prepare cartuchos nuevos adicionales para la siguiente vez que lo use.
6. Guarde el spa y los accesorios en un lugar seco y de temperatura controlada [32 °F-104 °F (entre 0 °C y 40 °C)]. Recomendamos guardar el spa con desecante.
7. Se recomienda guardar el spa en su embalaje original.
8. Después de tenerlo guardado mucho tiempo, llene el spa con agua limpia y desinfectante y encienda el FILTRO por lo menos 1 hora antes de usarlo.

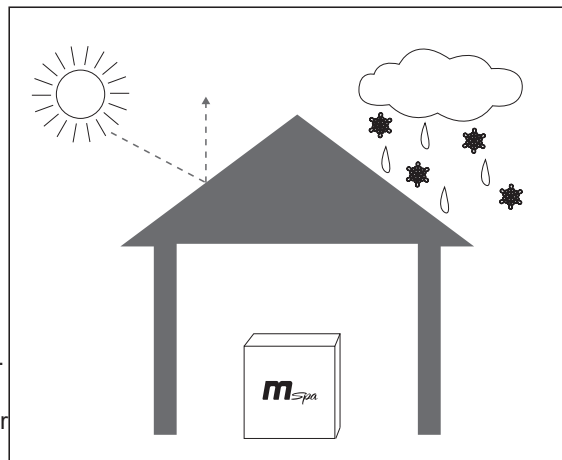

ELIMINACIÓN Y PRESERVACIÓN MEDIOAMBIENTAL



Este símbolo indica que el producto no debe eliminarse con otros residuos domésticos. Para evitar causar daños al medio ambiente o a la salud humana debido a la eliminación incontrolada de residuos, se debe reciclar el producto de manera responsable para promover la reutilización sostenible de los recursos materiales. Puede solicitar información sobre la eliminación de residuos a las autoridades locales.

Para devolver el dispositivo usado, utilice los sistemas de devolución y recogida o póngase en contacto con el distribuidor al que compró el producto para que lo recicle de forma segura para el medio ambiente.

SOLUCIÓN DE PROBLEMAS

TABLA DE CÓDIGOS DE ERROR

PANTALLA LED	CAUSA	SOLUCIÓN
- - - / 888 / EEP	El cable de señal está suelto	Póngase en contacto con el centro de servicio local de MSpa
	Error de comunicación	Póngase en contacto con el centro de servicio local de MSpa
F0	La temperatura del agua o del ambiente es inferior a 32 °F (0 °C) o supera los 122 °F (50 °C)	Cambie el agua
	Fallo del sensor de temperatura	Póngase en contacto con el centro de servicio local de MSpa
F1	Aparece F1 inmediatamente después de pulsar FILTRO, CALENTAMIENTO o UVC	Limpie las piezas y tuberías por las que el agua pasa
	Aparece F1 15 segundos después de pulsar FILTRO, CALENTAMIENTO o UVC	<ol style="list-style-type: none"> 1. Añada más agua hasta la línea mínima 2. Limpie las piezas y tuberías por las que el agua pasa 3. Póngase en contacto con el centro de servicio local de MSpa

PROBLEMA	CAUSA	SOLUCIÓN
NO APARECE NADA EN EL PANEL DE CONTROL	Fallo en la toma de corriente	Cambie la toma de corriente o repárela antes de usarla
	El GFCI está apagado	Reinicie el GFCI siguiendo la sección de prueba del GFCI
	Pulsa el botón Reinicio y el mando no funciona	Póngase en contacto con el centro de servicio local de MSpa
	GFCI roto	Póngase en contacto con el centro de servicio local de MSpa
FUGA DEL SPA	La conexión de entrada y salida del spa no está firme	Afirmar la conexión de entrada y salida
	La válvula de vaciado no está cerrada por completo	Cierre la válvula de vaciado. Contacte con el centro de asistencia de MSpa, si el spa sigue teniendo fugas
	Se filtra agua de la bañera del spa	Repáre el agujero o la abertura que gotea con el material del kit de reparación
NO SE CALIENTA CORRECTAMENTE	La temperatura configurada es demasiado baja	Configure una temperatura más alta
	Cartucho del filtro sucio	Limpie o cambie el cartucho del filtro
	El nivel del agua no está en la línea mínima de agua	Añada más agua hasta la línea mínima
	Fallo del calentador	Póngase en contacto con el centro de servicio local de MSpa
	La bomba del filtro NO FUNCIONA	Consulte la sección «LA BOMBA DEL FILTRO NO FUNCIONA»
EL AGUA NO ESTÁ LIMPIA	Se ha utilizado el agua durante un período prolongado	Cambie el agua
	Tiempo de filtrado insuficiente	Aumente el tiempo de filtrado
	Cartucho del filtro sucio	Limpie o cambie el cartucho del filtro a su debido tiempo
	Mantenimiento del agua inadecuado	Consulte las instrucciones del fabricante del producto químico
NO HAY BURBUJAS	Apagado automático 10 minutos	Espere 10 minutos y encienda de nuevo el botón de burbujas
	Piezas internas dañadas	Póngase en contacto con el centro de servicio local de MSpa
	Válvula de retención rota	Póngase en contacto con el centro de servicio local de MSpa
LA BOMBA DEL FILTRO NO FUNCIONA	Cartucho del filtro obstruido por suciedad u otros objetos	Limpie o cambie el cartucho del filtro
	Fallo del sistema de filtrado	Póngase en contacto con el centro de servicio local de MSpa
FALLO DEL GENERADOR DE OZONO	El nivel del agua está por debajo de la línea mínima de agua	Añada agua hasta superar la línea mínima
	Piezas internas dañadas	Póngase en contacto con el centro de servicio local de MSpa
	La bomba del filtro no funciona	Consulte la sección «LA BOMBA DEL FILTRO NO FUNCIONA»

¿Dónde puedo encontrar el número de serie?

Del lado posterior del cuadro de mandos. O bien en la base del cuadro de mandos.

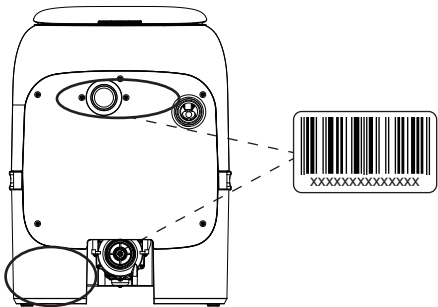

¿Cómo puedo encontrar el contacto de mi servicio de asistencia?

* Escanee el siguiente código QR o visite <https://www.the-mspa.com/after-sales>.

1. Introduzca el número de serie de su spa.
2. Aparecerá el correspondiente proveedor de servicios.



* Puede encontrar la información de contacto del centro de servicio local en el reverso de la tarjeta de garantía

PÓNGASE EN CONTACTO CON SU DISTRIBUIDOR LOCAL DE MSPA O CON EL CENTRO DE ASISTENCIA SI TIENE ALGUNA PREGUNTA O PROBLEMA RELACIONADO CON EL PRODUCTO.

GARANTÍA LIMITADA DE MSPA

Este producto MSpa® se ha fabricado con la fiabilidad y la simplicidad en mente. Todos los productos se inspeccionan antes de salir de la fábrica para asegurar que no tengan defectos.

MSpa garantiza este producto contra todo defecto de material o fabricación durante un plazo de: Funda de la bañera del spa: **doce (12) meses** desde la fecha original de compra.

Piezas eléctricas (cuadro de mandos): **doce (12) meses** desde la fecha original de compra. Paredes rígidas del spa: **veinticuatro (24) meses** desde la fecha original de compra.

El período de garantía comienza en la fecha de compra y MSpa requiere la presentación del comprobante original de compra para determinar la fecha. Durante el período de garantía, MSpa reparará o reemplazará, según su criterio, cualquier producto defectuoso. Los productos de recambio o las piezas reparadas estarán garantizados solo durante la parte no transcurrida del periodo de garantía original.

Política de envíos

Los consumidores serán responsables de los costes de envío y transporte cuando devuelvan las piezas defectuosas a un centro de asistencia autorizado de MSpa o a ORPC - Oriental Recreational Products (Shanghai) Co., Ltd.

Política de garantía

- Esta garantía limitada no se aplica a ningún defecto derivado de negligencias, accidentes, uso indebido o cualquier otro motivo que escape al control razonable de MSpa, incluidos (sin que la lista sea exhaustiva): el desgaste normal, la negligencia o el incumplimiento de las instrucciones del producto, el mantenimiento inadecuado o indebido, la conexión a una fuente de alimentación inapropiada, los daños por químicos del agua, la pérdida de agua de la bañera, la modificación o reparación no autorizada del producto, el uso con fines comerciales, el fuego, los rayos, las inundaciones u otras causas externas.
- Esta garantía es válida solo en el país de compra en aquellos países donde MSpa vende y repara el mismo modelo con idénticas características técnicas. El servicio de garantía fuera del país de compra se limita a los términos y condiciones de la garantía correspondiente al país de asistencia. Cuando el coste de las reparaciones o el recambio no esté cubierto por esta garantía, MSpa avisará al propietario y le cargará el importe.
- Esta garantía solo se aplica al comprador original y termina con cualquier transferencia de propiedad.
- Todas las reparaciones por las que se reclame la garantía deben ser autorizadas previamente por ORPC a través de un distribuidor o agente autorizado, siempre que la pieza defectuosa se devuelva al distribuidor o agente con el transporte prepagado, si así se solicita.
- El vendedor autorizado es responsable de todas las tareas de asistencia realizadas in situ en su producto MSpa. ORPC no será responsable del coste de ninguna tarea efectuada por un profesional no autorizado.
- Los productos marcados con MSpa y el importador se rigen exclusivamente por la garantía proporcionada por el importador.

Registro de la garantía

Conserve en todo momento el recibo de compra y la tarjeta de garantía en caso de que surja una consulta sobre la garantía a futuro.

Deberán enviarse todos los reclamos a un distribuidor autorizado de MSpa o socio de servicio técnico. Resulta esencial que todo reclamo presentado brinde toda la información necesaria, incluyendo el nombre del cliente, recibo de compra, número de serie, número de producto, problema y piezas solicitadas.