





www.the-mspa.com



Manual de instrucciones

F-MO063W

ES

	<p> </p> <p>¿DUDAS? ¿PROBLEMAS? ¿PARTES FALTANTES? Para consultar FAQ, manuales, vídeos o comprar piezas de repuesto, visite www.the-mspa.com/support</p>
<p>NO LO DEVUELVA A LA TIENDA</p>	

Debido al continuo proceso de mejora de sus productos, MSPa se reserva el derecho a modificar las características y el aspecto de sus productos, lo que puede dar lugar a la actualización del manual de instrucciones sin previo aviso.



Intertek
3127647

ENTRE EN EL MUNDO DE MSPA

Bienvenido/a:

Gracias por elegir MSpa y por confiar en nuestra marca. Estamos seguros de que disfrutará de las numerosas ventajas de utilizar los productos de MSpa durante años.

Para guiarle a lo largo de su experiencia inicial con MSpa, nos complace presentarle este manual de instrucciones. Por favor, lea este manual cuidadosamente antes de usar el producto por primera vez.

Estamos encantados de darle la bienvenida a la familia MSpa y esperamos compartir con usted toda nuestra gran experiencia.

¡Disfrute de su MSpa!



Sitio web oficial
de MSpa



Vídeos de configuración
de MSpa



Lista de centros de
asistencia de MSpa



Manual de propietario
Mspa (multidioma)

ÍNDICE

Medidas de precaución.....	3
Características.....	7
Descripción del producto.....	7
Primer uso y preparación de la instalación.....	8
Configuración del spa.....	9
Panel de control todo en uno.....	11
Mantenimiento del agua y productos químicos.....	13
Vaciado, limpieza y almacenamiento.....	15
Eliminación y preservación medioambiental.....	17
Solución de problemas.....	17
Garantía limitada de MSpa	19

INSTRUCCIONES IMPORTANTES DE SEGURIDAD

Por su propia seguridad y la del equipo, asegúrese de seguir las instrucciones a continuación. De lo contrario, puede resultar en lesiones graves, daños a la propiedad o la muerte. Una instalación u operación incorrecta invalidará la garantía.

LEA Y SIGA TODAS LAS INSTRUCCIONES

PELIGRO

- PELIGRO: Riesgo de ahogamiento accidental** Debe ejercer extrema precaución para evitar que los niños accedan sin autorización. Para evitar accidentes, asegúrese de que los niños no usen este jacuzzi sin supervisión constante.
- PELIGRO: Riesgo de lesiones.**
- a) Reemplace de inmediato el cable dañado.
 - b) No entierre el cable.
 - c) Conecte sólo a un enchufe con toma a tierra
- PELIGRO: Riesgo de lesiones.** Los accesorios de succión en este jacuzzi tienen las dimensiones exactas para coincidir con el flujo de agua específico creado por la bomba. Si tuviera la necesidad de reemplazar los accesorios de succión o la bomba, asegúrese de que los caudales sean compatibles. Nunca opere el spa si faltan las conexiones de succión o si están rotas. Nunca reemplace un accesorio de succión por uno con un índice de caudal menor al marcado en el accesorio de succión original.
- PELIGRO: Riesgo de descarga eléctrica.** Instálelo a un mínimo de 5 pies (1,5 m) de todas las superficies metálicas. Alternativamente, se puede instalar un jacuzzi a menos de 5 pies de las superficies metálicas si cada superficie metálica está conectada de forma permanente mediante un conductor de cobre sólido de un mínimo de 6 AWG al conector de cables en la caja de terminales que se suministra para este fin.
- PELIGRO: Riesgo de descarga eléctrica.** No deje ningún aparato eléctrico de alto voltaje, como una luz, teléfono, radio o televisión, a menos de 5 pies (1,5 m) del jacuzzi.

ADVERTENCIA

- ADVERTENCIA: El jacuzzi es para uso exclusivo doméstico.**
- ADVERTENCIA: Riesgo de descarga eléctrica.** Inserte el enchufe únicamente a una toma de corriente con conexión a tierra.
- ADVERTENCIA:** El jacuzzi debe ser alimentado por un transformador aislante o por un interruptor de circuito por falla a tierra (GFCI) con una corriente de operación residual que no supere los 30mA.
- ADVERTENCIA:** El GFCI se debe probar antes de cada uso.
- ADVERTENCIA:** Si el cable de suministro está dañado, debe reemplazarlo de inmediato el fabricante, su agente de servicio o una persona similarmente calificada con el fin de evitar peligros.
- ADVERTENCIA:** Para reducir el riesgo de descarga eléctrica, no use un cable alargador para conectar la unidad al suministro eléctrico; emplee un receptáculo correctamente ubicado.
- ADVERTENCIA:** Ninguna parte del aparato debe ubicarse por encima de la bañera durante el uso.
- ADVERTENCIA:** Las piezas que contengan partes activas, excepto las partes suministradas con un voltaje de seguridad muy bajo que no exceda los 12V, deben ser inaccesibles para la persona que se encuentra dentro del jacuzzi; El aparato conectado a tierra debe estar enchufado a un receptáculo fijo que esté conectado permanentemente al cableado fijo. Las piezas que incluyan componentes eléctricos, excepto los dispositivos de control remoto, se deben ubicar o fijar de forma que no puedan caer dentro del jacuzzi.

- ADVERTENCIA:** El enchufe del jacuzzi no debe estar a más de 3.5m de distancia del jacuzzi.
- ADVERTENCIA:** No se debe utilizar el cabezal del rociador.
- ADVERTENCIA:** La toma del jacuzzi no debe conectarse a ningún grifo o accesorio distinto al especificado.
- ADVERTENCIA:** Las instalaciones eléctricas deben cumplir los estándares locales.
- ADVERTENCIA:** **Para evitar el riesgo de descarga eléctrica, no use el jacuzzi bajo la lluvia.**
- ADVERTENCIA:** Para reducir el riesgo de lesiones, no permita que los niños usen el producto salvo si están supervisados en todo momento.
- ADVERTENCIA:** El agua atrae a los niños. Cierre siempre la tapa del jacuzzi después de cada uso.
- ADVERTENCIA:** No entierre el cable. Coloque el cable de forma que minimice el impacto de cortacésped, recortadora de setos, y otros equipos.
- ADVERTENCIA:** Las mascotas deben mantenerse alejadas del jacuzzi para evitar daños.
- ADVERTENCIA:** Cuando ponga la función de burbujas esté en marcha, asegúrese de abrir antes la tapa del Spa.
- ADVERTENCIA:** No lo encienda si hay alguna posibilidad de que el agua del jacuzzi esté congelada.
- ADVERTENCIA:** Use sólo accesorios aprobados. El uso de accesorios no aprobados puede invalidar la garantía.
- ADVERTENCIA:** **RIESGO DE DESCARGA ELÉCTRICA.** Se suministra un conector de cable en esta unidad para conectar un conductor de cobre sólido de como mínimo 6 AWG entre esta unidad y cualquier equipo metálico, carcasas metálicas de equipos eléctricos, tuberías metálicas de agua o conductos a menos de 5 pies (1.5 m) de la unidad.
- ADVERTENCIA:** **RIESGO DE DESCARGA ELÉCTRICA.** Nunca opere un aparato eléctrico cuando se encuentre dentro del jacuzzi o cuando tenga el cuerpo mojado. Nunca coloque ningún aparato eléctrico, como una luz, teléfono, radio o televisión, a menos de 1.5 m del spa. Durante el embarazo, sumergirse en agua caliente puede provocar daños al feto. Limite el uso a 10 minutos por cada vez.
- ADVERTENCIA:** No exponga el jacuzzi a la luz directa del sol.
- ADVERTENCIA:** **Este producto se suministra con un interruptor de circuito de falla a tierra en el enchufe. El GFCI debe probarse antes de cada uso. Con el producto en marcha, abra la puerta de servicio. Cuando el producto deja de funcionar, indica que la puerta está equipada con un enclavamiento eléctrico. Luego, presione el botón de prueba en el GFCI y cierre la puerta de servicio. El producto ahora no debería funcionar. Ahora abra la puerta de servicio, presione el botón de reinicio en el GFCI y cierre la puerta de servicio. El producto ahora debería funcionar normalmente. Cuando el producto no funciona normalmente, hay un flujo de corriente a tierra que indica la posibilidad de una descarga eléctrica.**
- Desconecte de la corriente hasta que la falla se haya identificado y corregido.**
- PARA REDUCIR EL RIESGO DE LESIONES:**
- A. El agua de un jacuzzi nunca debe exceder los 104°F (40°C). La temperatura del agua entre 100°F (38°C) y 104°F (40°C) se considera segura para adultos sanos. Se recomienda una temperatura del agua más baja para los niños pequeños y cuando use el jacuzzi durante más de 10 minutos.
 - B. Debido a que las temperaturas excesivas del agua son potencialmente dañinas para el feto durante los primeros meses del embarazo, las mujeres embarazadas o que posiblemente estén embarazadas deben limitar la temperatura del agua del spa a 100°F (38°C).
 - C. Antes de entrar en un jacuzzi, el usuario debe medir la temperatura del agua con un termómetro preciso, ya que varía la tolerancia de los dispositivos de regulación de la A. temperatura del agua.
 - D. El uso de alcohol, drogas o medicamentos antes o durante el uso del jacuzzi puede provocar pérdida del conocimiento y posibilidad de ahogamiento.
 - E. Las personas obesas y con antecedentes de enfermedad cardíaca, presión arterial alta o baja, problemas del sistema circulatorio o diabetes deben consultar a un médico antes de usar el jacuzzi.
 - F. Las personas que toman medicamentos deben consultar a un médico antes de usar un jacuzzi, ya que algunos medicamentos pueden provocar somnolencia, y otros medicamentos pueden afectar a la frecuencia cardíaca, la presión arterial y la circulación.

Dentro de la caja eléctrica se encuentra un terminal de color verde o un terminal marcado  G, GR, Ground, Grounding o el símbolo *. Para reducir el riesgo de descarga eléctrica, este terminal se debe conectar a los medios de conexión a tierra proporcionados en el panel de servicio de suministro eléctrico con un cable de cobre continuo de tamaño equivalente a los conductores del circuito que alimentan este equipo.

* Publicación IEC 417, símbolo 5019.

Se proporcionan al menos dos lengüetas marcadas con "BONDING LUGS" en la superficie externa o en el interior de la caja eléctrica. Para reducir el riesgo de descarga eléctrica, conecte la red local de conexión en el área de la bañera de hidromasaje o jacuzzi a estos terminales con un conductor de cobre pelado o aislado no menor que el No. 6 AWG.

Todos los componentes metálicos instalados en el sitio, como rieles, escaleras, desagües u otro equipo similar a menos de 3m de la bañera de hidromasaje o jacuzzi, deben estar conectados al bus de conexión a tierra del equipo con conductores de cobre no menores que el No. 6 AWG.

GUARDE ESTAS INSTRUCCIONES

- ADVERTENCIA:** LOS NIÑOS NO DEBEN UTILIZAR BAÑERAS DE HIDROMASAJE O JACUZZIS SIN LA SUPERVISIÓN DE UN ADULTO.
- ADVERTENCIA:** NO USE BAÑERAS DE HIDROMASAJE O JACUZZIS SALVO SI TODAS LAS PROTECCIONES DE SUCCIÓN ESTÁN INSTALADAS PARA EVITAR QUE EL CUERPO O EL CABELLO QUEDE ATRAPADO.
- ADVERTENCIA:** LAS PERSONAS QUE TOMAN MEDICAMENTOS Y/O CON ANTECEDENTES MÉDICOS DEBEN CONSULTAR A UN MÉDICO ANTES DE UTILIZAR UN JACUZZI.
- ADVERTENCIA:** LAS PERSONAS CON ENFERMEDADES INFECCIOSAS NO DEBEN UTILIZAR EL JACUZZI O BAÑERA DE HIDROMASAJE.
- ADVERTENCIA:** PARA EVITAR LESIONES, TENGA CUIDADO AL ENTRAR Y SALIR DEL JACUZZI.
- ADVERTENCIA:** NO CONSUMA DROGAS NI ALCOHOL ANTES O DURANTE EL USO DEL JACUZZI PARA EVITAR PERDER EL CONOCIMIENTO O POSIBLES AHOGAMIENTOS.
- ADVERTENCIA:** LAS EMBARAZADAS O POSIBLEMENTE EMBARAZADAS DEBEN CONSULTAR A UN MÉDICO ANTES DE USAR EL JACUZZI.
- ADVERTENCIA:** LA TEMPERATURA DEL AGUA SUPERIOR A 100°F(38°C) PUEDE DAÑAR SU SALUD.
- ADVERTENCIA:** ANTES DE ENTRAR EN EL JACUZZI, MIDA LA TEMPERATURA DEL AGUA CON UN TERMÓMETRO PRECISO.
- ADVERTENCIA:** NO USE EL JACUZZI INMEDIATAMENTE DESPUÉS DE PRACTICAR EJERCICIO EXTENUANTE.
- ADVERTENCIA:** LA INMERSIÓN PROLONGADA EN EL JACUZZI PUEDE DAÑAR SU SALUD.
- ADVERTENCIA:** NO PERMITA APARATOS ELÉCTRICOS (COMO UNA LUZ, TELÉFONO, RADIO O TELEVISIÓN) A MENOS DE 1.5 M DE ESTE JACUZZI.
- PRECAUCIÓN:** MANTENGA LA QUÍMICA DEL AGUA DE ACUERDO CON LAS INSTRUCCIONES DEL FABRICANTE.

La hipertermia se produce cuando la temperatura interna del cuerpo alcanza un nivel varios grados por encima de la temperatura corporal normal de 98.6°F (37°C).

Los síntomas de la hipertermia incluyen somnolencia, letargo y aumento de la temperatura interna del cuerpo. Los efectos de la hipertermia incluyen

- a) desconocimiento de un peligro inminente;
- b) incapacidad para percibir el calor;
- c) no reconocer la necesidad de salir del jacuzzi;

- d) incapacidad física para salir del jacuzzi;
- e) daño fetal en mujeres embarazadas;
- f) inconsciencia y peligro de ahogamiento.

ADVERTENCIA: EL USO DE ALCOHOL O DROGAS PUEDE AUMENTAR EL RIESGO DE HIPERTERMIA LETAL EN BAÑERAS DE HIDROMASAJE Y JACUZZIS

ADVERTENCIA: PARA REDUCIR EL RIESGO DE LESIONES: Nunca añada agua a más de 104°F (40°C) directamente dentro del jacuzzi.

ADVERTENCIA: El uso de alcohol, drogas o medicamentos puede aumentar el riesgo de hipertermia fatal. La hipertermia ocurre cuando la temperatura interna del cuerpo alcanza un nivel varios grados por encima de la temperatura corporal normal de 98.6°F (37°C). Los síntomas de la hipertermia incluyen un aumento de la temperatura interna corporal, mareos, letargo, somnolencia y desmayo. Los efectos de la hipertermia incluyen la incapacidad para percibir el calor; no reconocer la necesidad de salir del jacuzzi; desconocimiento del peligro inminente; daño fetal en mujeres embarazadas; incapacidad física para salir del jacuzzi; e inconsciencia que pueden resultar en un peligro de ahogamiento.

ADVERTENCIA: Instrucciones de la Etiqueta de Advertencia

Lea atentamente la etiqueta de advertencia la primera vez que vaya a usar MSpa.

Coloque esta etiqueta de advertencia a menos de 1.5 m/5 ' del MSpa para que las personas en el jacuzzi pueden verla con claridad.

Guarde esta información para futuras referencias.

Si la etiqueta de advertencia está dañada o extraviada, contacte con el centro de servicio de MSpa de su país para obtener una nueva.

PRECAUCIÓN

PIDA CONSEJO A SU MÉDICO.

PRECAUCIÓN: El jacuzzi no debe instalarse ni dejarse en el exterior a una temperatura inferior a 39°F (4°C). No utilice el jacuzzi solo.

PRECAUCIÓN: Las personas con enfermedades infecciosas no deben utilizar el jacuzzi.

PRECAUCIÓN: No utilice el jacuzzi inmediatamente después de un ejercicio extenuante.

PRECAUCIÓN: Entre y salga siempre del jacuzzi con cuidado. Las superficies mojadas son resbaladizas.

PRECAUCIÓN: Para evitar daños a la bomba, el jacuzzi nunca se debe utilizar a menos que esté lleno de agua.

PRECAUCIÓN: Salga del jacuzzi de inmediato si se siente incómodo o somnoliento.

PRECAUCIÓN: Nunca añada agua a los productos químicos. Siempre añada químicos al agua para evitar vapores fuertes o reacciones violentas que pueden resultar en pulverización de químicos peligrosos.

PRECAUCIÓN: Colóquelo en una superficie que pueda soportar los requisitos de carga de su jacuzzi.

PRECAUCIÓN: NOTA: Revise el equipo antes de usarlo. Notifique al centro de servicio posventa indicado en este manual si hay alguna pieza dañada o extraviada en el momento de la compra. Compruebe que los componentes del equipo representen los modelos que quería adquirir.

CARACTERÍSTICAS

JACUZZI								
Modelo N.º / Código	Forma	Núm. de plazas	Capacidad de agua	Dimensiones exteriores	Dimensiones interiores	Altura	Peso	Tasa de aumento de temperatura
F-MO063W Mono	Cuadrada	6	245 Gal. (930 L)	Ø68" (1.73 m)	Ø64" (1.63 m)	26" (0.65m)	80.9 lbs (36.7 kg)	1.8-2.7 °F/h

Características del sistema de control	
Sistema de control	AC 110-120V/60Hz, 12A
Nivel de potencia	675W x 2
Calentador	2200W
Soplador de aire de masaje	3 Levels (Level 1: 300W, Level 2: 450W, Level 3: 700W)
Bomba de filtro	1800L/hr
Generador de ozono integrado	5.5W, 30-50mg/hr
Flujo radiante UVC	2000uW
Tapa superior	PVC reforzado Rhino-Tech™
Material de revestimiento	Material Drop-stitch

DESCRIPCIÓN DEL PRODUCTO

Contenido del paquete

A.	B.	C.	D.
E.	F.	G.	
H.	I.	J.	K.
L. ⚠ WARNING / AVERTISSEMENT REDUCE THE RISK OF ELECTROCUTION. TO REDUCE THE RISK OF ELECTROCUTION, UNPLUG THE HOT TUB FROM THE MAIN ELECTRICAL SERVICE BEFORE YOU SERVICE OR MAINTAIN IT. REDUCE THE RISK OF CHILD DROWNING. TO REDUCE THE RISK OF CHILD DROWNING, ALWAYS SUPERVISE CHILDREN AND NEVER LEAVE CHILDREN UNATTENDED IN OR NEAR THE HOT TUB. REDUCE THE RISK OF OVERHEATING. TO REDUCE THE RISK OF OVERHEATING, NEVER OPERATE THE HOT TUB AT A TEMPERATURE ABOVE 104°F (40°C). REDUCE THE RISK OF FIRE. TO REDUCE THE RISK OF FIRE, NEVER USE FLAMMABLE LIQUIDS OR SOLIDS IN OR NEAR THE HOT TUB. REDUCE THE RISK OF INJURY. TO REDUCE THE RISK OF INJURY, ALWAYS USE PROPER LIFTING TECHNIQUES AND WEAR YOUR SAFETY BELT. REDUCE THE RISK OF SLIPPING. TO REDUCE THE RISK OF SLIPPING, ALWAYS WEAR YOUR SAFETY BELT AND NON-SLIP SHOES. REDUCE THE RISK OF FALLING. TO REDUCE THE RISK OF FALLING, ALWAYS WEAR YOUR SAFETY BELT AND NON-SLIP SHOES. REDUCE THE RISK OF DROWNING. TO REDUCE THE RISK OF DROWNING, ALWAYS SUPERVISE CHILDREN AND NEVER LEAVE CHILDREN UNATTENDED IN OR NEAR THE HOT TUB. REDUCE THE RISK OF ELECTROCUTION. TO REDUCE THE RISK OF ELECTROCUTION, UNPLUG THE HOT TUB FROM THE MAIN ELECTRICAL SERVICE BEFORE YOU SERVICE OR MAINTAIN IT. REDUCE THE RISK OF CHILD DROWNING. TO REDUCE THE RISK OF CHILD DROWNING, ALWAYS SUPERVISE CHILDREN AND NEVER LEAVE CHILDREN UNATTENDED IN OR NEAR THE HOT TUB. REDUCE THE RISK OF OVERHEATING. TO REDUCE THE RISK OF OVERHEATING, NEVER OPERATE THE HOT TUB AT A TEMPERATURE ABOVE 104°F (40°C). REDUCE THE RISK OF FIRE. TO REDUCE THE RISK OF FIRE, NEVER USE FLAMMABLE LIQUIDS OR SOLIDS IN OR NEAR THE HOT TUB. REDUCE THE RISK OF INJURY. TO REDUCE THE RISK OF INJURY, ALWAYS USE PROPER LIFTING TECHNIQUES AND WEAR YOUR SAFETY BELT. REDUCE THE RISK OF SLIPPING. TO REDUCE THE RISK OF SLIPPING, ALWAYS WEAR YOUR SAFETY BELT AND NON-SLIP SHOES. REDUCE THE RISK OF FALLING. TO REDUCE THE RISK OF FALLING, ALWAYS WEAR YOUR SAFETY BELT AND NON-SLIP SHOES. REDUCE THE RISK OF DROWNING. TO REDUCE THE RISK OF DROWNING, ALWAYS SUPERVISE CHILDREN AND NEVER LEAVE CHILDREN UNATTENDED IN OR NEAR THE HOT TUB.	M.		

REF. N.º	DESCRIPCIÓN DE LAS PIEZAS
A	Cubierta de SPA con hebillas y cámara inflable
B	Bañera del spa
C	Cuadro de mandos todo en uno + tapa en forma de U
D	Cartucho de filtro × 2 + Base del cartucho de filtro × 1
E	Bomba de alta presión de 23,5", manguera de inflado
F	Alfombrilla de espuma para preservar el calor
G	Adaptador de la válvula de vaciado del spa
H	Llave de entrada y salida
I	Llave de la válvula de inflado
J	Kit de reparación
K	Dispensador químico para tabletas de 1"
L	Etiqueta de advertencia
M	Tapones de canal de agua / aire

NOTA:

Los dibujos son solo indicativos. Los productos reales pueden ser distintos. No a escala.
 Por motivos de seguridad, utilice exclusivamente accesorios proporcionados por MSpa.
 Cuando pida piezas, no olvide indicar el número de modelo y la descripción del spa.

PRIMER USO Y PREPARACIÓN DE LA INSTALACIÓN

Requisitos y preparación del lugar

- El spa se puede instalar en el interior o en el exterior en unos 10 minutos por una o varias personas. Solo para uso doméstico.
- El spa debe instalarse en una superficie plana, lisa y de apoyo que soporte la carga máxima del spa lleno con el número máximo de ocupantes indicado.
- Consulte con un especialista cualificado o un ingeniero estructural para verificar este requisito.
- Revise la zona para asegurarse de que no haya objetos punzantes debajo ni alrededor del spa. Las superficies irregulares o poco sólidas pueden dañar el spa y anular la garantía. Nivele la superficie antes de llenar el spa de agua.
- Proporcione un sistema de drenaje adecuado alrededor del spa para evacuar el agua de los desbordamientos y salpicaduras. Brinde un suministro adecuado de agua para rellenar el spa de manera tal que se cumpla con toda normativa local referente al agua, siendo los parámetros del mismo ajustados en consonancia con los requisitos de la sección de tratamiento del agua.
- Asegúrese de que haya suficiente espacio alrededor del spa para acceder perfectamente al aparato al efectuar tareas de mantenimiento o reparación. Intente posicionar el spa de modo que se minimicen las molestias sonoras tanto como sea posible.

Requisitos adicionales para la instalación en interiores

- La humedad es un efecto secundario natural de la instalación de un spa en el interior. La habitación debe ventilarse adecuadamente para que se disipe la humedad. Instale un sistema de ventilación para evitar el exceso de humedad por condensación en la habitación.
- Asegúrese de que el spa se pueda retirar del edificio sin destruir ninguna parte de la estructura construida.
- Tenga en cuenta la normativa local sobre estos temas.
- Evite colocar el spa sobre un/a alfombra/tapete o piso de algún material que fomente o albergue la humedad y las bacterias, o bien uno que pudiera verse perjudicado por lo químicos utilizados en el spa para el tratamiento del agua.

Requisitos adicionales para la instalación en exteriores

- No coloque el spa sobre el césped ni sobre tierra, ya que al hacerlo aumentaría la cantidad de escombros que entran en el spa y dañaría el suelo.
- Para asegurarse una vida útil más larga, no deje la bañera del spa expuesta a la luz solar directa.
- Mantenga siempre el manómetro dentro de la sección amarilla cuando utilice el spa a una temperatura superior a 68 °F (20 °C) o cuando lo exponga a la luz del sol por un breve periodo de tiempo.
- No instale ni use el spa en el exterior a una temperatura inferior a 39 °F (4 °C). No use el spa cuando el agua del interior del sistema de circulación, la bomba o las tuberías esté congelada. Ponga una alfombrilla de preservación del calor entre la base del spa y el suelo para evitar la pérdida de calor por el fondo del spa y conseguir una mayor retención del calor.
- Tenga en cuenta las condiciones ambientales locales, tales como las aguas subterráneas y los riesgos de escarcha.

Prueba de GFCI

⚠ ADVERTENCIA

Riesgo de descarga eléctrica: este producto se suministra con un GFCI ubicado en el extremo del cable de alimentación. El enchufe GFCI debe probarse antes de cada uso. No utilice el jacuzzi si el enchufe GFCI no funciona correctamente. Desconecte el cable de alimentación hasta que identifique y corrija la falla. Contacte con un electricista autorizado para corregir la falla. No hay piezas reparables dentro del enchufe GFCI. Abrir el enchufe GFCI invalidará la garantía.

1. Enchufe la máquina a la red.
2. Puede que el enchufe GFCI se reinicie automáticamente. Si el indicador RESET no está rojo, pulse el botón RESET.
3. Pulse el botón TEST en el GFCI. El indicador GFCI debe apagarse. Si el indicador GFCI no se apaga, el GFCI está defectuoso. No use el jacuzzi. Contacte con un electricista calificado para corregir la falla.
4. Presione de nuevo el botón RESET en el GFCI. El indicador debe ponerse rojo. Si es así, el jacuzzi ya está listo para su uso.

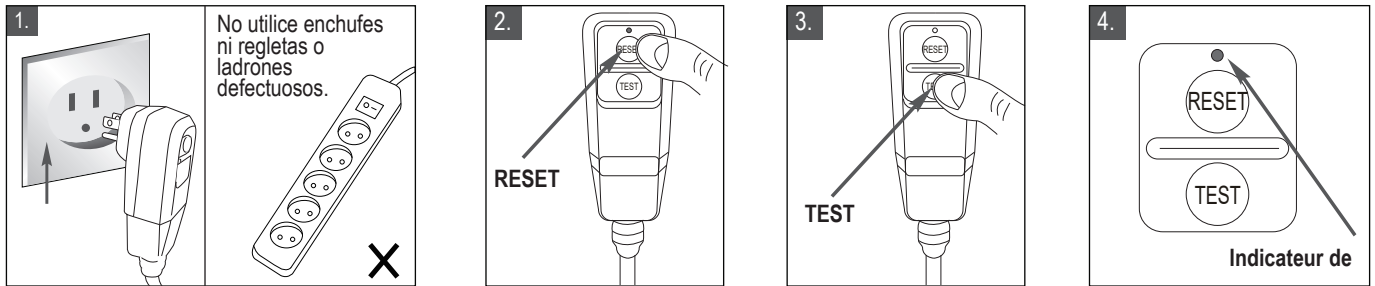

Unidad de control del spa conectada a los conductores de enlace equipotencial externos

Un electricista cualificado debe cablear la unidad de control del spa uniéndolo al terminal equipotencial de la vivienda usando un conductor de cobre sólido de 1,5 mm² como mínimo.

NOTA: Lleve el paquete entero a la ubicación seleccionada. No arrastre la bañera del spa por el suelo porque podría dañarla y causar fugas. Abra la caja con cuidado para que pueda utilizarse para guardar el spa durante largos períodos o cuando no se use.

NOTA: Ponga todas las piezas en el suelo y asegúrese de que no falte ninguna. Si faltan piezas o alguna está dañada, póngase en contacto con el correspondiente centro de servicio posventa de MSpa.

CONFIGURACIÓN DEL SPA

MONTAJE

Montar la unidad de control del spa

1. Saque la alfombrilla de espuma y extiéndala en la zona despejada. Luego extienda la bañera del spa sobre la alfombrilla y ponga los tubos de conexión apuntando hacia la esquina donde piense instalar el cuadro de mandos externo.
2. Asegúrese de que todas las arandelas de sellado de goma estén en su lugar.
3. Conecte el cuadro de mandos al spa alineando los números (1 con 1, 2 con 2 y 3 con 3). Apriete bien los conectores a mano.

NOTA: No use herramientas para apretarlos.

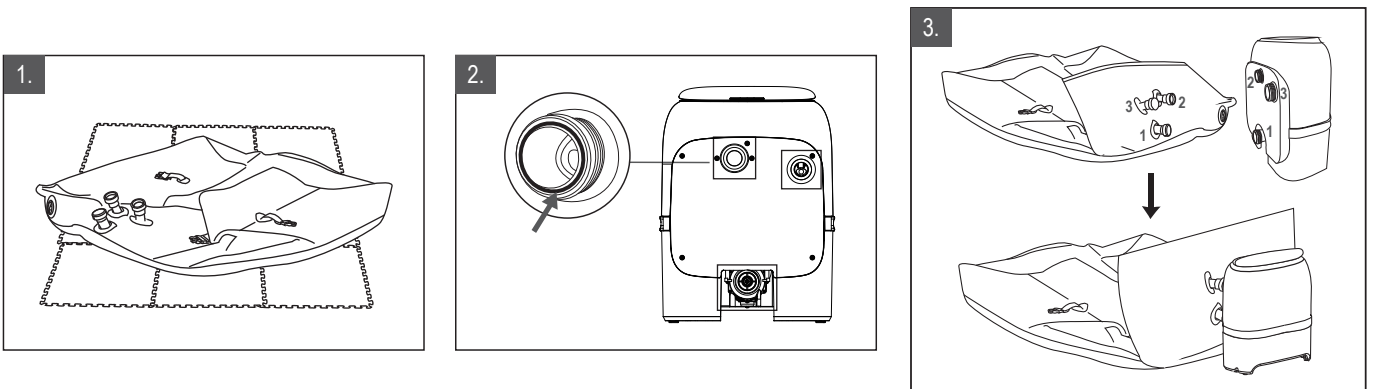

Inflar la pared de la bañera del spa

1. Conecte la manguera de la bomba la misma y fíjela firmemente.
2. Abra la tapa de la válvula girándola en sentido contrario a las agujas del reloj. Asegúrese de que la válvula no tenga escombros, arena ni suciedad antes de abrirla.
3. Presione el botón de la válvula y gírelo en sentido contrario a las agujas del reloj 90 grados para que salga y esté en posición «FUERA».
4. Conecte la boquilla de la bomba al receptáculo de la válvula del spa y apriétela en el sentido de las agujas del reloj.
5. Empiece a bombear aire a la bañera del spa deslizando el pistón de la bomba hacia arriba y hacia abajo. Infle el spa hasta 12 PSI (solo la bañera del spa, no la cámara inflable). **Nota:** El medidor no responderá hasta alcanzar 4 psi. Siga bombeando durante 2-3 minutos.
6. Ponga la tapa en forma de U en el cuadro de mandos del spa.

NOTA: la tapa en forma de U debe instalarse antes de utilizar el spa.

ATENCIÓN: no se siente ni se apoye en la unidad de control del spa ni la cubra ni ponga ningún objeto encima.

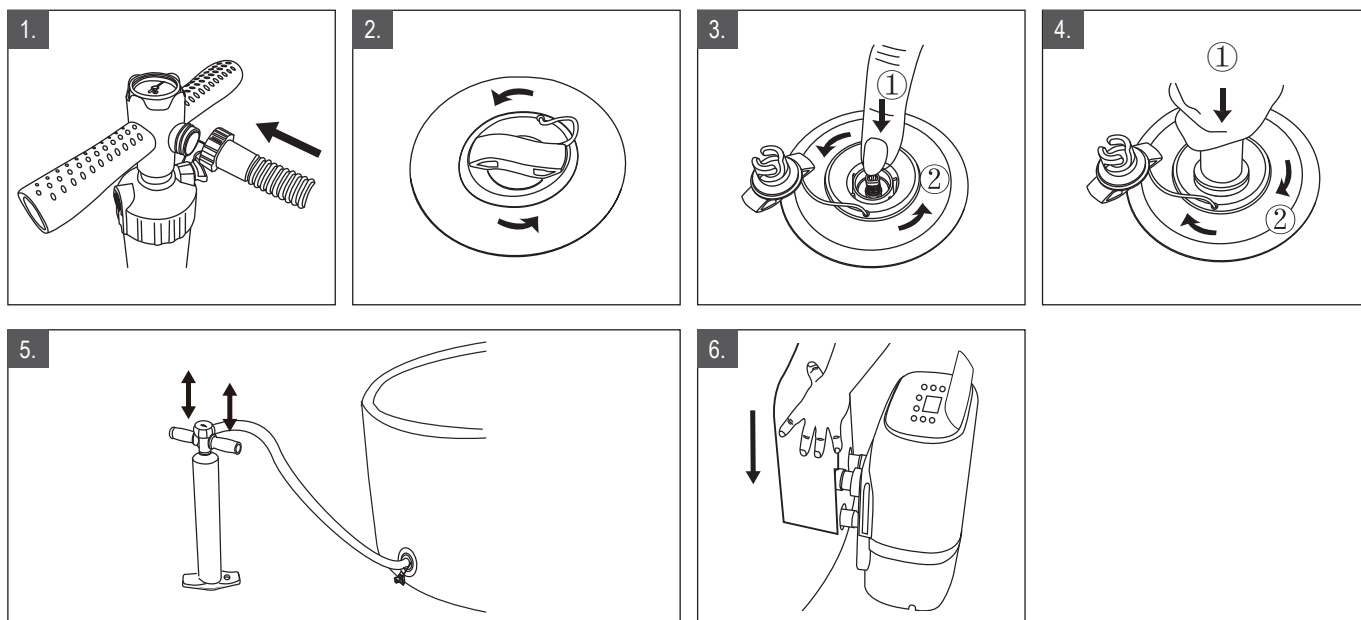

Inflar la cámara de aire del spa

1. Abra la válvula de inflado e inserte la manguera de inflado en la válvula.
2. Deslice el pistón de la bomba hacia arriba y hacia abajo para inflar la cámara hasta que esté firme al tacto pero no dura.
3. Desconecte la manguera de inflado de la válvula, cierre la válvula de inflado y apriétela hacia dentro.

NOTA: si tiene que añadir algo de aire a la pared de la bañera del spa o a la cámara de aire después de haberlas instalado, consulte la sección anterior, «Inflar la pared de la bañera del spa», o lea de nuevo esta sección, «Inflar la cámara de aire del spa». La cámara de aire está preinstalada dentro de la tapa del spa en los modelos MONO. Si tiene que volver a instalarla, coloque la cámara de aire sin inflar en el borde de la tapa del spa antes de inflar la cámara.

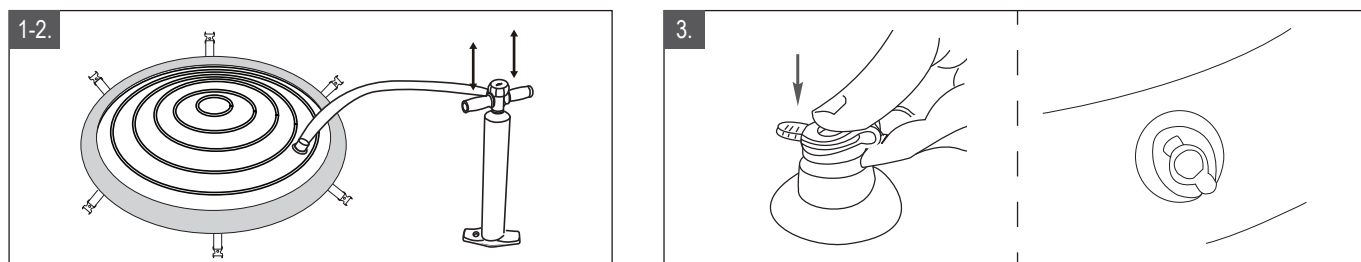

Instalar el cartucho del filtro

1. Coloque la base del cartucho del filtro en la rejilla de entrada de la bañera del spa (posición superior) y gírela ligeramente para sujetarla.

NOTA: la base del cartucho del filtro está diseñada para enroscarla y desenroscarla. No haga fuerza nunca, ya que podría causar daños.

2. Ponga la cubierta de malla en el cartucho del filtro y luego sujete el cartucho del filtro a la base.

NOTA: infle la bañera del spa primero, antes de instalar el cartucho del filtro.

NOTA: utilice siempre un cartucho de filtro cuando el spa esté en uso y lleno de agua.

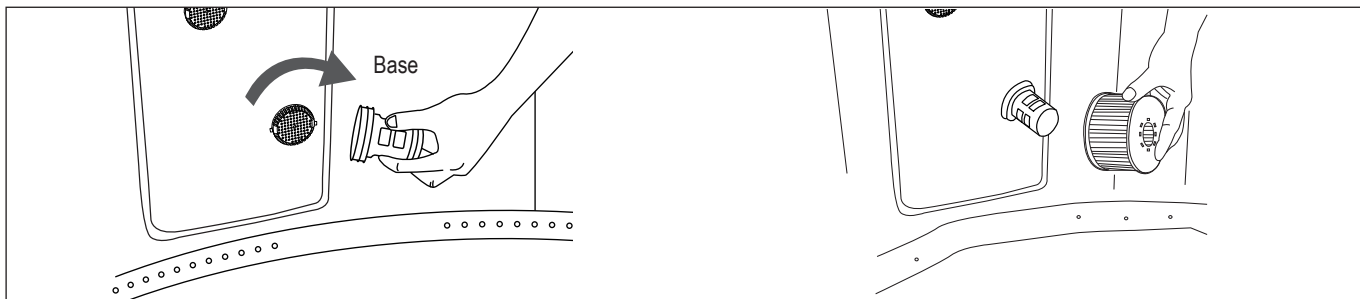

Llenar de agua el spa

1. Antes de llenar el spa de agua, asegúrese de que la tapa de la válvula de vaciado inferior esté bien cerrada.
2. Llene de agua la bañera del spa hasta un nivel situado entre las marcas MIN y MAX del interior de la pared del spa.

ADVERTENCIA:

No llene demasiado el spa.

No ponga el spa en funcionamiento hasta que el agua llegue a la línea MIN.

No mueva nunca la bañera del spa con agua en su interior ni con el cuadro de mandos conectado, ya que podría dañar la bañera o el cuadro de mandos.

No vierta nunca agua con una temperatura superior a 104°F (40 °C) en el spa directamente. Le recomendamos que llene la bañera del spa con agua tibia para calentarla más rápidamente y ahorrar energía. Emplee agua corriente para rellenar el spa a fin de minimizar la influencia de todo contenido no deseado, tales como los minerales.

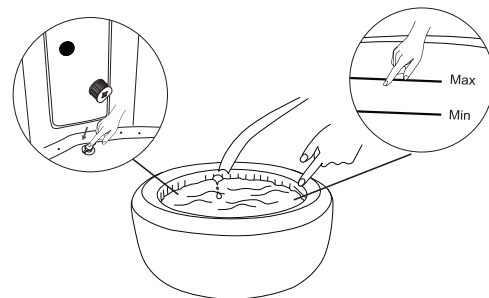

Calentar el agua

1. Ponga la cámara de aire del spa y la tapa del spa sobre la bañera del spa y asegúrese de que las hebillas de la tapa estén abrochadas.
2. Asegúrese de que el spa esté conectado a un enchufe eléctrico y consulte la sección «PANEL DE CONTROL TODO EN UNO» para más información sobre su funcionamiento.

NOTA: mantenga siempre la cubierta del spa puesta para minimizar la pérdida de calor al calentar el agua.

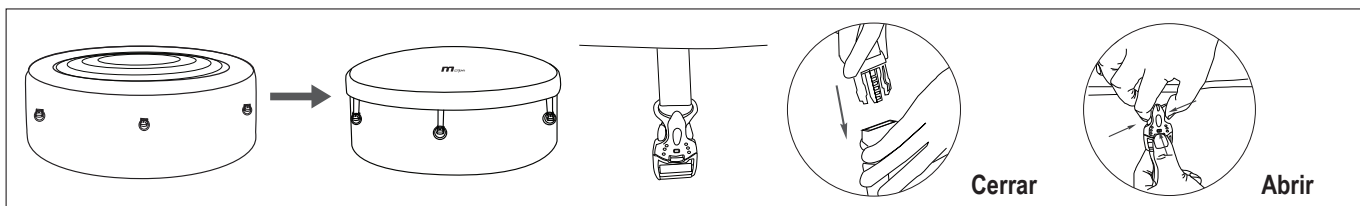

PANEL DE CONTROL TODO EN UNO

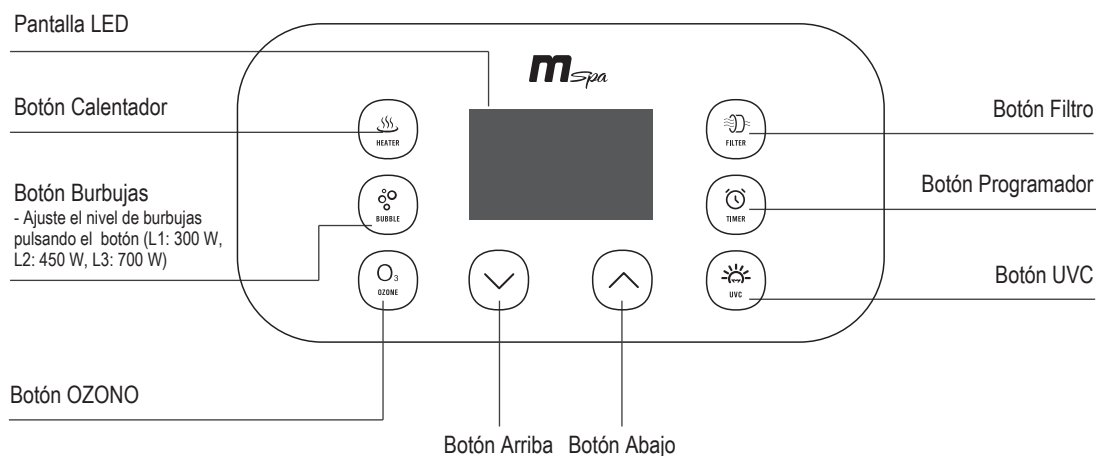



Pantalla LED

Una vez encendido, pulse REINICIO en el GFCI. En la pantalla LED aparece la temperatura actual del agua automáticamente.

NOTA: la temperatura real del agua puede diferir de la temperatura que aparece en la pantalla LED en unos 33.8°F (1°C).





CALENTAR



68-104°F
(20-40°C)

1. Pulse el botón  **CALENTADOR** para encender o apagar el sistema de calentamiento. El icono CALENTADOR que aparece en la pantalla LED significa que el sistema de calefacción está activado. Cuando el icono CALENTADOR parpadea, significa que el spa está a la temperatura configurada y el sistema de calentamiento se pone en reposo.

2. Al pulsar el botón  **ARRIBA** o  **ABAJO** puede ajustar el agua a la temperatura deseada [de 68°F a 104°F (de 20 a 40 °C)]. La nueva temperatura deseada configurada permanecerá en la pantalla LED 3 segundos para confirmar el nuevo valor.

NOTA: la temperatura por defecto es 104 °F / 40 °C.

NOTA: si se enciende el sistema de calentamiento, el sistema de filtrado se iniciará automáticamente.

NOTA: cuando la temperatura del agua esté por debajo de 33,8 °F (1 °C), el sistema antihielo se activará automáticamente para calentar el agua a 37,4 °F (3 °C).

IMPORTANTE: las siguientes condiciones harán que se ralentice el calentamiento del agua

- Una temperatura ambiente inferior a 50 °F (10 °C).
- Una velocidad del viento al aire libre superior a 3,5-5,4 m/s (8-12 m/h).
- Que la función de burbujas de aire esté activada cuando el calentador está encendido.
- Que la cubierta del spa no esté bien colocada cuando el calentador está encendido.



FILTRADO

Pulse el botón  **FILTRO** para activar o desactivar la función. El icono FILTRO que aparece en la pantalla LED significa que la función está activada.

NOTA: el sistema de filtrado se pondrá automáticamente en funcionamiento cuando se active el sistema de calentamiento o de OZONE o el de desinfección UVC.

NOTA: después de apagar el sistema de calentamiento, el sistema de filtrado se detendrá automáticamente en 30 segundos.



Recordatorio de limpieza del cartucho del filtro: cuando el icono FILTRO parpadea continuamente, hay que cambiar o limpiar el cartucho del filtro. Una vez hecho esto, presione el botón FILTRO durante 3 segundos para restablecer el recordatorio.

Filtrado automático: Mientras el spa esté en modo de espera, el sistema de filtrado se activará automáticamente por 60 minutos cada 8 horas.



MASAJE DE BURBUJAS

Pulse el botón  **BURBUJAS** para encender la función. Mantenga pulsado el botón BURBUJAS durante 3 segundos para apagar la función.

Las BURBUJAS se pueden configurar en tres niveles diferentes. La configuración predeterminada es el nivel 2  (450 W). Pulse el botón BURBUJAS para cambiar la configuración al nivel 3  (700 W). Púlselo de nuevo para cambiar al nivel 1  (300 W).

IMPORTANTE: no encienda el sistema de masaje cuando esté puesta la cubierta. Puede acumularse aire en el interior del spa y causar daños irreparables y lesiones corporales.



NOTA: la función de masaje de burbujas se apagará automáticamente después de cada 20 minutos de funcionamiento como medida de seguridad. Se puede reactivar pasados 10 minutos pulsando de nuevo el botón BURBUJAS.



1-99H

PROGRAMADOR DE CALENTAMIENTO

Para establecer el número de horas A PARTIR DE AHORA en que se activará el calentador:

1. Pulse el botón  **PROGRAMADOR** para entrar en el modo de preconfiguración. El icono PROGRAMADOR se muestra en la pantalla.
2. Al pulsar el botón  **ARRIBA** o  **ABAJO**, la pantalla LED empezará a parpadear. Mientras está parpadeando, puede ajustar el número de horas antes de la activación del calentador (de 1 a 99 horas). La configuración del programador deseada permanecerá en la pantalla LED 3 segundos para confirmar el valor.

Para modificar la configuración del programador: pulse el botón Temporizador de nuevo y utilice el botón Arriba o Abajo para configurarlo.

Cancelar la configuración: pulse el botón **PROGRAMADOR** durante 3 segundos.

NOTA: activar el sistema de calentamiento o reiniciar el spa cancelará la configuración del programador.



DESINFECTANTE UVC

Pulse el botón  **UVC** para encender o apagar el sistema de desinfección UVC. El icono UVC que aparece en la pantalla LED significa que el sistema de desinfección UVC está activado.

NOTA: El emisor de UVC está incluido dentro de la caja de control. Por tanto, es posible encender esta función en cualquier momento, aun cuando haya gente dentro del spa.



Ozono



Pulse el botón  **OZONO** para activar o desactivar la función. El icono OZONO que aparece en la pantalla LED significa que la función está activada. El generador de ozono se apagará automáticamente después de funcionar durante 2 horas.

NOTA: Por su propia seguridad, no se bañe en el spa cuando esté activada la función OZONO. La función OZONO no se puede poner en marcha cuando está activada la función BURBUJAS. Le recomendamos que encienda la función tras utilizar el spa.



CIERRE DE SEGURIDAD

3s

Pulse los botones  **ARRIBA** y  **ABAJO** al mismo tiempo durante 3 segundos para bloquear/desbloquear el mando. En el modo de bloqueo de seguridad, el mando se desactiva y el spa conserva todos los ajustes anteriores.



Botón de conmutación Celsius/Fahrenheit

3s

la temperatura se puede visualizar en grados Celsius o Fahrenheit. Pulse el botón  **ABAJO** durante 3 segundos para cambiar entre las dos opciones.

MANTENIMIENTO Y PRODUCTOS QUÍMICOS

ATENCIÓN: ASEGÚRESE SIEMPRE DE QUE EL SPA ESTÉ DESCONECTADO ANTES DE INICIAR CUALQUIER TAREA DE MANTENIMIENTO PARA EVITAR RIESGOS DE LESIONES O MUERTE.

MANTENIMIENTO DEL CARTUCHO DE FILTRO

1. Inspeccione y limpie el cartucho del filtro cuidadosamente después de cada uso. Siga los pasos que se indican a continuación:

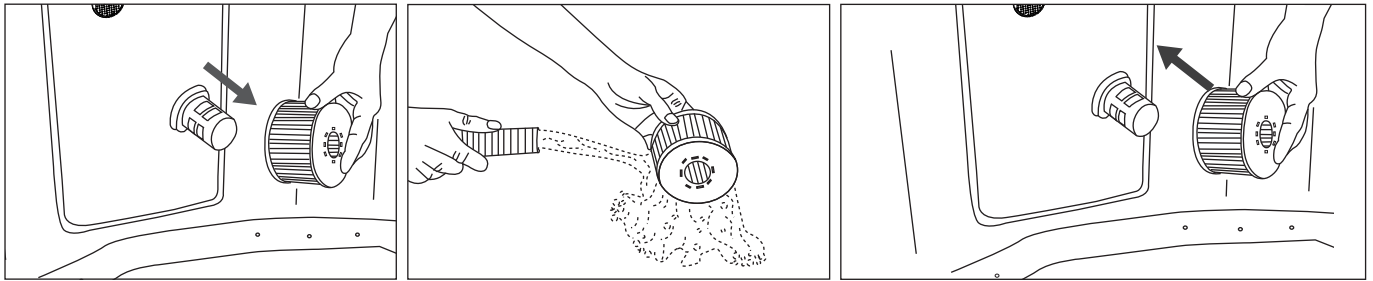

NOTA: cambie el cartucho de filtro cada 3-5 días o si el cartucho de filtro está manchado y descolorido.

NOTA: cuando el spa esté lleno de agua, siempre debe haber un cartucho de filtro instalado en la base.

NOTA: apague todas las funciones antes de cambiar o limpiar el cartucho de filtro.

2. Si la entrada o salida del spa se obstruye con suciedad, utilice la llave inglesa para desenroscar la tapa y luego limpie según sea necesario.

NOTA: antes de desenroscar la pieza, asegúrese de que el spa esté vacío. ¡No desenrosque nunca ese componente cuando el spa esté

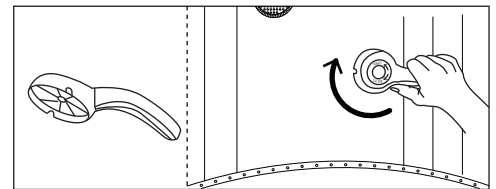

AGUA DEL SPA

1. Cambie el agua del spa cada 3-5 días dependiendo del uso. Si la suciedad del agua es visible o el agua se enturbia y los correspondientes productos químicos no la aclaran, cambie el agua y limpie la bañera del spa. Consulte las instrucciones en la sección «Limpieza, vaciado y almacenamiento».
2. Recomendamos ducharse antes de usar el spa, ya que los productos cosméticos, lociones y otros residuos presentes en la piel pueden degradar rápidamente la calidad del agua.
3. Cuando el spa no esté en uso, tápelo con la cubierta de hebillas para que no se ensucie.
4. Utilice productos químicos especiales para spa con el fin de mantener el agua en condiciones adecuadas. Los daños derivados del mal uso de los productos químicos o de la mala gestión del agua del spa no están cubiertos por la garantía. Consulte con su distribuidor local del spa si quiere más información sobre el uso de productos químicos.

Saneamiento del agua

El propietario del spa debe revisar periódicamente el agua del spa y mantenerla desinfectada con un mantenimiento programado (diario si es necesario). Utilizar un desinfectante u otros productos químicos mantendrá a raya las bacterias y la reproducción de virus en el agua del spa. Mantener el correcto equilibrio del agua mediante el uso apropiado de desinfectantes es el factor más importante para optimizar la vida y el aspecto del spa y garantizar un agua limpia, salubre y segura.

Adoptar la técnica adecuada es importante para comprobar el estado del agua del spa y tratarla. Póngase en contacto con su profesional del spa si tiene alguna pregunta sobre productos químicos, desinfectantes, kits de prueba o procedimientos de prueba.

Equilibrio del agua

Siga las instrucciones que figuran a continuación para mantener el agua de su spa.

PARÁMETRO	FRECUENCIA DE PRUEBA	NIVEL CORRECTO
pH	Diario	7,2-7,6 si se usa cloro 7,2-7,8 si se usa bromo
Libre de cloro	Diario	3-5 ppm
Bromo residual	Diario	2-4 ppm
Alcalinidad total	Semanal	80-120 ppm
Dureza total	Semanal	200-500 ppm

NOTA:

- un pH bajo dañará la bañera y la bomba del spa. Cualquier daño resultante de un desequilibrio químico anulará la garantía.
- Un pH alto (agua dura) dará lugar a coagulaciones blancas en el interior de la bomba de filtrado, lo que puede provocar daños en la bomba.

Tratamiento del agua:

- En un spa instalado, es una buena costumbre mantener todos los chorros de aire abiertos y las válvulas cerradas para permitir que el agua tratada químicamente fluya por todas las tuberías.
- Siga siempre las instrucciones del fabricante de los productos químicos y las advertencias sanitarias y de riesgos.
- No mezcle nunca distintos productos químicos. Añádalos al agua del spa por separado. Disuelva completamente cada producto químico antes de agregárselo al agua.
- Tenga en cuenta que los productos de cloro y bromo no deben mezclarse nunca. Es algo extremadamente peligroso. Si utiliza habitualmente productos a base de cloro y quiere cambiar a productos a base de bromo o viceversa, es esencial que cambie primero el agua del spa.
- No añada productos químicos si el spa está ocupado. Podría causar irritación en la piel o los ojos.
- No utilice en exceso productos químicos ni use cloro concentrado. Podría dañar la bañera del spa y causar un peligro potencial para su piel. El uso inadecuado de productos químicos anulará la garantía.

Dispensador flotante

Su spa viene con un dispensador químico estándar: Este dispensador es aplicable únicamente para tabletas de 1". No derrame líquidos ni gránulos dentro del dispensador.

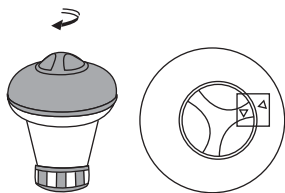

Gire la tapa superior en sentido antihorario hasta que las dos flechas se encuentren. Retire la tapa.



Deposite las tabletas químicas. Consulte el embalaje o el manual del químico que usted haya adquirido para informarse acerca de la dosificación adecuada.

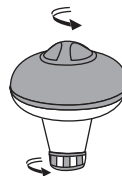

Gire la tapa superior en sentido horario. Ajuste la dosificación girando la tapa inferior a fin de abrir o cerrar los orificios del dispensador.

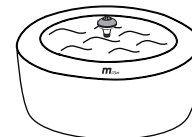

Coloque el dispensador en el spa. Asegúrese de que la bomba del filtro esté funcionando durante el proceso de desinfección.

VACIADO, LIMPIEZA Y ALMACENAMIENTO

Vaciar la bañera del spa

1. Apague todas las funciones.
2. Conecte el adaptador de la válvula de vaciado a una manguera de jardín y apunte el otro extremo de la manguera hacia una zona adecuada para el vaciado.
3. Quite la tapa de la válvula de vaciado de la parte externa de la bañera del spa y conecte el adaptador de la válvula de vaciado a la válvula de vaciado.
4. En el interior de la bañera del spa, abra la tapa de la válvula de vaciado. El agua comenzará a salir de la manguera de jardín.
5. Cuando deje de salir agua, levante la pared de la bañera por el lado opuesto al del vaciado, dirigiendo el agua restante hacia el desagüe para vaciar por completo el spa.
6. Desmonte el cuadro de mandos. Vuelque el agua restante que pueda quedar en el sistema de tuberías.
7. Use una toalla limpia para secar cualquier resto de agua y humedad de la bañera y de la unidad de control del spa. Asegúrese de que la bañera y la unidad de control del spa estén bien secas.

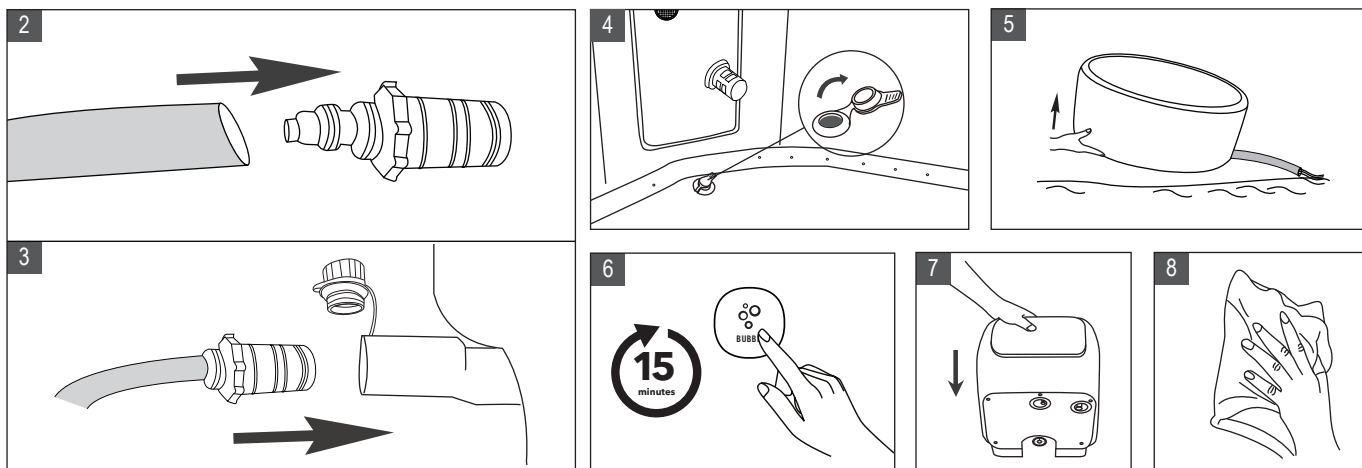

Limpiar la bañera del spa

Si la suciedad del agua es visible o el agua se enturbia y los correspondientes productos químicos no la aclaran, cambie el agua y limpie la bañera del spa. Consulte la sección «Vaciar la bañera del spa» para saber cómo vaciar el spa. Cuando esté vacía, límpiela o cambie el cartucho del filtro. Utilice una esponja y una solución jabonosa suave para limpiar la tierra o las manchas que puedan quedar en el interior de las paredes del spa. Enjuague bien antes de rellenar con agua limpia.

IMPORTANTE: no utilice estropajos metálicos, cepillos duros ni limpiadores abrasivos.

Instrucciones de desinflado

Desinflar el spa

1. Abra la tapa de la válvula girándola en sentido contrario a las agujas del reloj. Asegúrese de que la válvula no tenga escombros, arena ni suciedad antes de abrirla.
2. Presione el botón de la válvula y gírelo en el sentido de las agujas del reloj hasta bloquearlo en la posición ABAJO.
3. Una vez que se haya completado el desinflado, vuelva a poner la tapa.

Desinflar la cámara de aire del spa

1. Abra la tapa de la válvula para desinflar la cámara. Para acelerar el desinflado, inserte en la válvula la varilla incluida en el kit de reparación.
2. Una vez que se haya completado el desinflado, vuelva a poner la tapa.

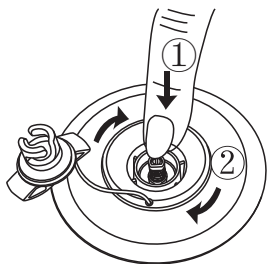

Reparación de la bañera del spa y de la cámara de aire

Use el parche de reparación incluido para reparar cualquier pinchazo:

1. Limpie y seque por completo el área que se va a reparar
2. Aplique el pegamento al parche de PVC y péguelo rápidamente a la superficie dañada. (El pegamento no está incluido)
3. Alise la superficie para eliminar cualquier burbuja de aire y déjela secar durante 5-10 minutos.

NOTA: el pegamento no está incluido.

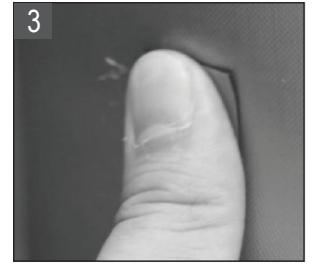

Cómo arreglar una válvula con fugas

A. Intente apretar la válvula

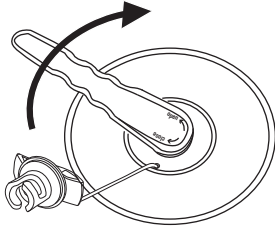

1. Infle el spa hasta la máxima presión de aire
2. Inserte la llave de válvula en la válvula y gírela en el sentido de las agujas del reloj para apretar la válvula en el spa.

B. Reinstale o reemplace la válvula

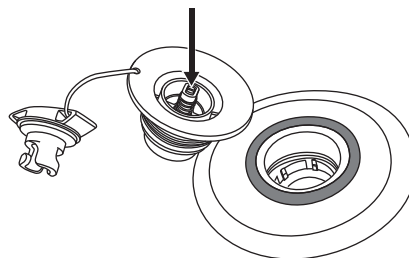
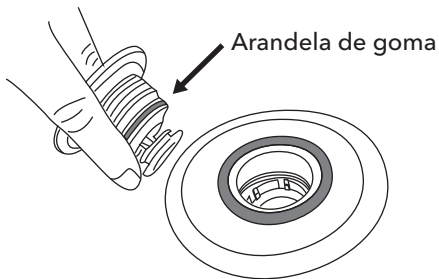
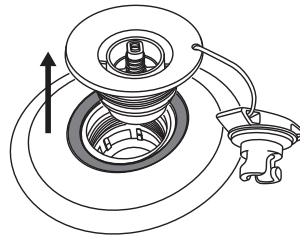
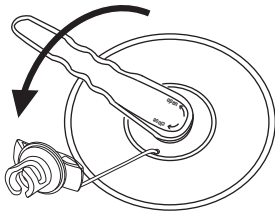

1. Desinfle completamente el spa
2. Quite la tapa antipolvo, inserte la llave de válvula en la válvula y gire en sentido contrario a las agujas del reloj para quitar la válvula.
3. Asegúrese de que la arandela de goma esté bien puesta, firmemente sujeta alrededor de la válvula, y compruebe que no haya suciedad obstruyéndola.
4. Asegúrese de que el pasador de muelle funcione correctamente y de que no haya grietas en los bordes.

Instructions concernant le bouchon de sortie et d'entrée d'eau et le bouchon d'entrée d'air

Para los modelos Spa con caja de control externa, se ofrecen los tapones siguientes en el kit de reparación:



1. Tapón de entrada de aire x 2uds



2. Tapón de salida y entrada de agua x 2uds

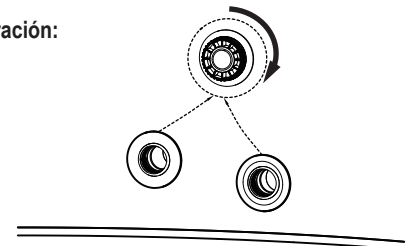

pic 1

Estos tapones se emplean para evitar fugas de agua cuando se extrae la caja de control sin drenar el agua. Consulte las siguientes instrucciones :

1. Utilice la llave para quitar los tapones de entrada y salida de agua de la pared interior de la bañera de hidromasaje, después enrosque los tapones de entrada y salida de agua y apriete. (Imagen 1)
2. Separe la caja de control y la bañera de hidromasaje desenroscando las tuercas de conexión.
3. Después, enrosque el tapón de entrada de aire en el tubo de aire y apriete. Asegúrese de que la junta esté en su sitio para evitar fugas de agua. (Imagen 2)

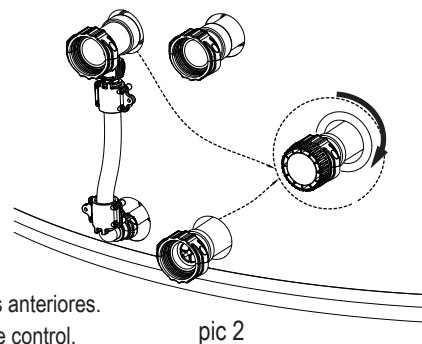

NOTA:

1. Asegúrese de desenchufar la fuente de alimentación del enchufe eléctrico antes de realizar las acciones anteriores.
2. Para garantizar un funcionamiento adecuado, quite todos los tapones cuando vuelva a instalar la caja de control.

Almacenamiento y preparación para el uso futuro

1. Vacíe y limpie el spa siguiendo las instrucciones de las secciones «Vaciado» y «Limpieza del spa».
2. Consulte las instrucciones para desinflar la bañera de hidromasaje y la cámara de aire.
3. Asegúrese de que todos los componentes del spa y los accesorios estén completamente limpios y secos antes de guardarlos. Seque la bañera del spa al aire libre con luz solar suave durante una hora antes de doblarla.
4. Doble la bañera del spa sin apretarla y evite cualquier esquina afilada para que no se dañe ni se perforo el revestimiento del spa.
5. Prepare un nuevo cartucho adicional para la siguiente vez que lo use.
6. Guarde el spa y los accesorios en un lugar seco y de temperatura controlada (32 °F-104 °F [entre 0 °C y 40 °C]). Conviene guardar el spa con desecante.
7. Se recomienda guardar el spa en su embalaje original.
8. Después de tenerlo guardado mucho tiempo, llene el spa con agua limpia y desinfectante y encienda el FILTRO por lo menos 1 hora antes de usarlo.

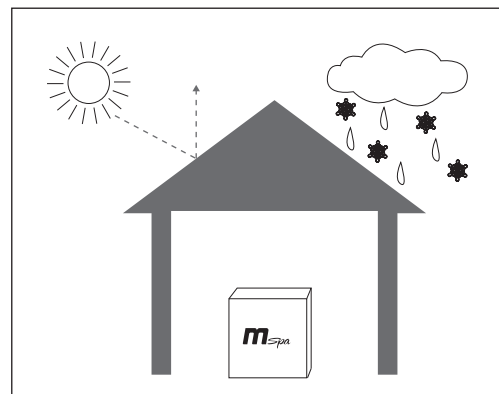

ELIMINACIÓN Y PRESERVACIÓN MEDIOAMBIENTAL



Este símbolo indica que el producto no debe eliminarse con otros residuos domésticos. Para evitar causar daños al medio ambiente o a la salud humana debido a la eliminación incontrolada de residuos, se debe reciclar el producto de manera responsable para promover la reutilización sostenible de los recursos materiales. Puede solicitar información sobre la eliminación de residuos a las autoridades locales.

Para devolver el dispositivo usado, utilice los sistemas de devolución y recogida o póngase en contacto con el distribuidor al que compró el producto para que lo recicle de forma segura para el medio ambiente.

SOLUCIÓN DE PROBLEMAS

TABLA DE CÓDIGOS DE ERROR

PANTALLA LED	CAUSA	SOLUCIÓN
--- / 888 / EEP	El cable de señal está suelto	Póngase en contacto con el centro de servicio local de MSpa
	Error de comunicación	Póngase en contacto con el centro de servicio local de MSpa
F0	La temperatura del agua o del ambiente es inferior a 32 °F (0 °C) o supera los 122 °F (50 °C)	Cambie el agua
	Fallo del sensor de temperatura	CPóngase en contacto con el centro de servicio local de MSpa
F1	Aparece F1 inmediatamente después de pulsar FILTRO, CALENTAMIENTO o UVC	Limpie las piezas y tuberías por las que pasa el agua
	Aparece F1 15 segundos después de pulsar FILTRO, CALENTAMIENTO o UVC	1. Añada más agua hasta la línea mínima 2. Limpie las piezas y tuberías por las que pasa el agua 3. Póngase en contacto con el centro de servicio local de MSpa

PROBLEMA	CAUSA	SOLUCIÓN
NO APARECE NADA EN EL PANEL DE CONTROL	Fallo en la toma de corriente	Cambie el enchufe o repárelo antes de usarlo
	El GFCI está apagado	Reinicie el GFCI siguiendo la sección de prueba del GFCI
	Pulse el botón Reinicio, no aparece el panel de control	Póngase en contacto con el centro de servicio local de MSpa
	GFCI roto	Póngase en contacto con el centro de servicio local de MSpa
FUGA DEL SPA	El conector de entrada y salida del spa no está bien puesto	Ziehen Sie die Ein- und Ausgangsverbindung fest
	La válvula de vaciado no está completamente cerrada	Cierre la válvula de vaciado. Contacte con el centro de asistencia de MSpa si el spa sigue teniendo fugas
	Se filtra agua de la bañera del spa	Repare el agujero o la abertura que gotea con el material del kit de reparación
NO SE CALIENTA CORRECTAMENTE	La temperatura configurada es demasiado baja	Configure una temperatura más alta
	Cartucho del filtro sucio	Limpie o cambie el cartucho del filtro
	El nivel del agua no está en la línea mínima de agua	Añada más agua hasta la línea mínima
	Fallo del calentador	Póngase en contacto con el centro de servicio local de MSpa
	La bomba del filtro NO FUNCIONA	Consulte la sección «LA BOMBA DEL FILTRO NO FUNCIONA»
EL SPA PIERDE AIRE	La válvula de aire está suelta	Asegúrese de que la válvula esté bien atomillada. Cambie la válvula si es necesario. Infle el spa hasta 12 PSI.
	Agujero o grieta en la bañera del spa	Llene un frasco con pulverizador de agua jabonosa y rocíe las costuras. Si hay una fuga, saldrán pequeñas burbujas. Cuando haya localizado el escape, limpie y seque la zona y luego aplique el parche de reparación incluido con su spa. Consulte la sección de reparación de la p. 16.
EL AGUA NO ESTÁ LIMPIA	Se ha utilizado el agua durante período de tiempo largo	Cambie el agua
	Tiempo de filtrado insuficiente	Aumente el tiempo de filtrado
	Cartucho del filtro sucio	Limpie o cambie el cartucho del filtro a su debido tiempo
	Mantenimiento del agua inadecuado	Consulte las instrucciones del fabricante del producto químico
LA BAÑERA DE SPA TIENE UNA FORMA ANORMAL	Presión del aire adicional debido a la fuerte luz solar	Revise la presión del aire y suelte aire si es necesario Cuando el tiempo es caluroso, es aconsejable comprobar si se debe liberar algo de aire para evitar posibles daños en la bañera del spa.
EL SOPLADOR DE AIRE DE BURBUJAS NO FUNCIONA	Apagado automático 10 minutos	Espere 10 minutos y encienda de nuevo el botón de burbujas
	Piezas internas dañadas	Póngase en contacto con el centro de servicio local de MSpa
	Válvula de retención rota	Póngase en contacto con el centro de servicio local de MSpa
LA BOMBA DEL FILTRO NO FUNCIONA	Cartucho del filtro obstruido por suciedad u otros objetos	Limpie o cambie el cartucho del filtro
	Fallo del sistema de filtrado	Póngase en contacto con el centro de servicio local de MSpa
FALLO DEL GENERADOR DE OZONO	El nivel del agua está por debajo de la línea mínima de agua	Añada agua hasta superar la línea mínima
	Piezas internas dañadas	Póngase en contacto con el centro de servicio local de MSpa
	La bomba del filtro no funciona	Consulte la sección «LA BOMBA DEL FILTRO NO FUNCIONA»

¿Dónde puedo encontrar el número de serie?

Auf der Rückseite des Schaltkastens. O en la base del cuadro de mandos.

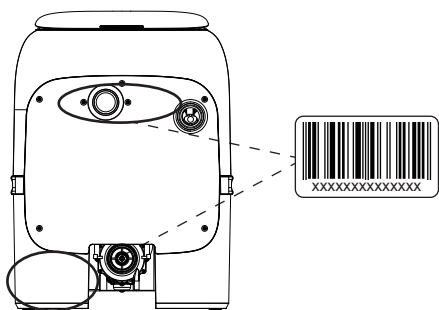

¿Cómo puedo encontrar el contacto de mi servicio de asistencia?

* Escanee el siguiente código QR o visite <https://www.the-mspa.com/after-sales>.

1. Introduzca el número de serie de su spa.
2. Aparecerá el correspondiente proveedor de servicios.



* Puede encontrar la información de contacto del centro de servicio local en el reverso de la tarjeta de garantía

PÓNGASE EN CONTACTO CON SU DISTRIBUIDOR LOCAL DE MSPA O CON EL CENTRO DE ASISTENCIA SI TIENE ALGUNA PREGUNTA O PROBLEMA RELACIONADO CON EL PRODUCTO.

GARANTÍA LIMITADA DE MSPA

Este producto MSpa® se ha fabricado con la fiabilidad y la simplicidad en mente. Todos los productos se inspeccionan antes de salir de la fábrica para asegurar que no tengan defectos.

MSpa garantiza este producto contra todo defecto de material o fabricación durante un plazo de:

1. Revestimiento de la bañera del spa: doce (12) meses desde la fecha original de compra.
2. Piezas eléctricas (cuadro de mandos): doce (12) meses desde la fecha original de compra.
3. Paredes rígidas del spa: veinticuatro (24) meses desde la fecha original de compra.

El período de garantía comienza en la fecha de compra y MSpa requiere la presentación del comprobante de compra original para determinar la fecha. Durante el período de garantía, MSpa reparará o reemplazará, según su criterio, cualquier producto defectuoso. Los productos de recambio o las piezas reparadas estarán garantizados solo durante la parte no transcurrida del período de garantía original.

Política de envío

Los consumidores serán responsables de los costes de envío y transporte cuando devuelvan las piezas defectuosas a un centro de asistencia autorizado de MSpa o a ORPC - Oriental Recreational Products (Shanghai) Co., Ltd.

Política de garantía

- Esta garantía limitada no se aplica a ningún defecto derivado de negligencias, accidentes, uso indebido o cualquier otro motivo que escape al control razonable de MSpa, incluidos (sin que la lista sea exhaustiva): el desgaste normal, la negligencia o el incumplimiento de las instrucciones del producto, el mantenimiento inadecuado o indebido, la conexión a una fuente de alimentación inapropiada, los daños químicos por agua, la pérdida de agua de la bañera, la modificación o reparación no autorizada del producto, el uso con fines comerciales, el fuego, los rayos, las inundaciones u otras causas externas.
- Esta garantía es válida solo en el país de compra en aquellos países donde MSpa vende y repara el mismo modelo con idénticas características técnicas.
- El servicio de garantía fuera del país de compra se limita a los términos y condiciones de la garantía correspondiente al país de asistencia. Cuando el coste de las reparaciones o el recambio no esté cubierto por esta garantía, MSpa avisará al propietario y le cargará el importe.
- Esta garantía solo se aplica al comprador original y termina con cualquier transferencia de propiedad.
- Todas las reparaciones por las que se reclame la garantía deben ser autorizadas previamente por ORPC a través de un distribuidor o agente autorizado, siempre que la pieza defectuosa se devuelva al distribuidor o agente con el transporte prepagado, si así se solicita.
- El vendedor autorizado es responsable de todas las tareas de asistencia realizadas in situ en su producto MSpa. ORPC no será responsable del coste de ninguna tarea efectuada por un profesional no autorizado.
- Los productos marcados con MSpa e importador se rigen exclusivamente por la garantía proporcionada por el importador.

Registro de la garantía

Conserve en todo momento el recibo de compra y la tarjeta de garantía en caso de que surja una consulta sobre la garantía a futuro. Deberán enviarse todos los reclamos a un distribuidor autorizado de MSpa o socio de servicio técnico. Resulta esencial que todo reclamo presentado brinde toda la información necesaria, incluyendo el nombre del cliente, recibo de compra, número de serie, número de producto, problema y piezas solicitadas.